

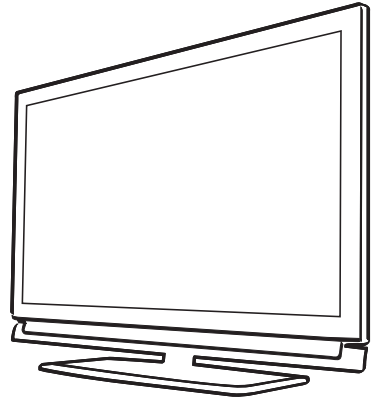

*Televizyon  
Kullanma kılavuzu*

*A42L 8542 4B*



## Lütfen önce bu kılavuzu okuyun!

Değerli Müşterimiz,

Bu ürünü tercih ettiğiniz için teşekkür ederiz. Yüksek kalite ve teknoloji ile üretilmiş olan ürününüzün size en iyi verimi sunmasını istiyoruz. Bunun için, bu kılavuzun tamamını ve verilen diğer belgeleri ürünü kullanmadan önce dikkatle okuyun ve bir başvuru kaynağı olarak saklayın. Ürünü başka birisine vererseniz, kullanma kılavuzunu da birlikte verin. Kullanma kılavuzunda belirtilen tüm bilgi ve uyarıları dikkate alarak talimatlara uyun.

Bu kullanma kılavuzunun başka modeller için de geçerli olabileceğini unutmayın.

Kullanma kılavuzu birden fazla model içeriyorsa, modeller arasındaki farklar kılavuzda açık bir şekilde belirtilmiştir.

## İnternette ulaşım

Bu kullanım kılavuzu, yeni televizyonunuz temel kullanımı içindir. Daha detaylı kullanım kılavuzunu aşağıdaki internet adresini ziyaret edip, ürün modeli arama kısmına kullanma kılavuzu kapağında belirtilen model numarasını yazarak televizyonun detaylı kullanım kılavuzuna ulaşabilirsiniz.

<http://www.arcelik.com.tr/pages/downloads.aspx>

## Semboller ve açıklamaları

Kullanma kılavuzunda şu semboller yer almaktadır:

	Önemli bilgiler veya kullanımla ilgili faydalı ipuçları.
	Can ve mal açısından tehlikeli durumlara karşı uyarı.
	Elektrik çarpmasına karşı uyarı.

Ambalaj atığını evsel veya diğer atıklarla birlikte atmayın, yerel otoritenin belirttiği ambalaj toplama noktalarına atın.



Bu ürün, çevreye saygılı modern tesislerde doğaya zarar vermeden üretilmiştir.

PCB İçermez.

AEEE Yönetmeliğine Uygundur





# İÇİNDEKİLER

## KURULUM VE GÜVENLİK..... 3

Çevre koruma ile ilgili önemli notlar .....	4
Durağan resimler ile ilgili notlar .....	4
Ambalajın imha edilmesi.....	4
Çevre uyarısı .....	4
Anteni kablosunu bağlama (şoket A).....	5

## BAĞLANTI/HAZIRLIK..... 5

Harici veri ortamının bağlanması (şoket B) .....	5
CA modülünü takma (şoket D) .....	6
Şebeke kablosunu bağlama .....	6
Uzaktan Kumandaya Pil Takma .....	6
Televizyonunuzun arka kapağında bulunabilecek işaretlerin anlamları.....	6
Uzaktan kumanda - ana fonksiyonlar .....	7

## GENEL BAKIŞ ..... 7

Uzaktan kumanda (*) .....	8
Menülerde gezinme .....	9
İlk kurulumu ve televizyon kanallarını arama.....	10
Başlangıç ayarlarının yapılması .....	10

## AYARLAR ..... 10

Uydu sinyali ile televizyon kanallarının aranması (DVB-S) ...	11
Karasal dijital televizyon kanallarının aranması (DVB-T) .....	12
Kablolu dijital televizyon kanallarının aranması (DVB-C) .....	12
Temel fonksiyonlar .....	15
Zoom fonksiyonu .....	15
Zap fonksiyonu .....	15

## TELEVİZYONUN ÇALIŞMASI..... 15

Elektronik TV rehberi .....	16
Ağ bağlantısı.....	17
Kablolu ağ.....	17

## AĞ KURULUMU ..... 17

Kablosuz ağ .....	18
SMART Inter@ctive TV 3.0 internet uygulamaları .....	21

## SMART Inter@ctive TV 3.0 ÖZELLİĞİ..... 21

Online uygulamalar hesabının oluşturulması .....	22
Online uygulamalar hesabı ile oturum açma.....	22
Online uygulamalar .....	23

## WEB TARAYICISI..... 25

Ev ağı bağlantısı ile video, müzik ve fotoğraf dosyalarını oynatma.....	26
Dijital medya sunucusunun seçilmesi .....	26
Oynatma .....	26
Diğer oynatma seçenekleri .....	26

## MULTİMEDYA SUNUCU MODU ..... 26

Televizyon programlarının kaydedilmesi ve sonradan izlenmesiyle ilgili bilgiler .....	27
Harici veri ortamını kullanırken geçerli olan olası kısıtlamalar	27

## USB KAYIT ..... 27

Zaman kaydırma - programları duraklatma .....	27
Kaydetme .....	27
Kayıt için program ayarı .....	28
Oynatma .....	28
Kayıtlı dosyalar listesinden bir yayını seçme.....	28
Kaydedilmiş dosyalar menüsünden yayınların silinmesi .....	28
Dosya formatları .....	29
Dosya tarayıcı .....	29

## USB MODU ..... 29

Oynatma/Çalma temel fonksiyonlar .....	30
İlave oynatma fonksiyonları.....	30
Ürün fişi.....	31
Diğer bilgiler .....	31

## BİLGİLER ..... 31

Yetkili satıcılar için servis bilgileri .....	32
Arayüz kriteri.....	32
Sorun giderme .....	33
Bakım .....	33

## TÜKETİCİ HİZMETLERİ ..... 34

Televizyonunuzu kurarken lütfen aşağıdaki bilgilere dikkat edin.

- Bu televizyon, görüntü, ses sinyallerini almak ve içerdiği internet özelliklerini sunmak üzere tasarlanmıştır. Başka türlü bir kullanım kesinlikle yasaktır.
- En uygun izleme mesafesi köşeden köşeye ekran uzunluğunun 5 katıdır.
- Ekranı düşen dış ışık, görüntü kalitesini bozar.
- Yeterli havalandırma sağlamak için duvar ünitesinin içinde, televizyonun etrafında en az 10 cm'lik boşluğu bıraktığınızdan emin olun.
- Duvar askısı dışındaki kullanımlarda, televizyonunuzu sadece duva kütürisinden çıkan ayak ile birlikte kullanınız. Ayaksız ya da farklı bir ayak kullanımında televizyonunuz devrilebileceği için güvenlik riski oluşturacaktır.
- Televizyonunuz iç mekanlarda kullanım amacıyla tasarlanmıştır. Açık alanda kullanılacaksa, yağmur ve su sıçraması gibi nem yaratan koşullar güvenlik riski yaratacağı için korunmasını sağlayın.
- Televizyonu hiçbir şekilde nemli ortamlarda kullanmayın.
- Televizyonun üstüne vazo gibi sıvı içerene eşyaları koymayın. İçindeki sıvı dökülüp güvenlik riski oluşturabilir.
- Televizyonu sert, düz bir yüzeye yerleştirin.
- Televizyonun üzerine gazete gibi nesnelere, altına ise bez ya da benzer eşyaları koymayın.
- Soğutmayı olumsuz etkileyeceğinden, televizyon setini ısıtıcıların yakınına ya da doğrudan güneş ışığına maruz kalacağı yerlere yerleştirmeyin.
- Ortam ısısının yüksek olması televizyonun kullanım ömrünü azaltır.
- Televizyonun arka kapağını hiçbir koşulda açmayın. Açılmış durumda güvenlik riski oluşabilir ayrıca ürününüz garanti kapsamından çıkar.
- Elektrik kablosunun ya da AC/DC adaptör (cihazla birlikte verildiyse) hasarlı olmadığından emin olun.
- Televizyonu yalnızca birlikte verilen elektrik kablosu ya da AC/DC adaptör ile çalıştırılabilir.
- Televizyonunuzun şebeke fişi topraklı ise mutlaka topraklı bir prize bağladığınızdan emin olun.
- Televizyonunuzu elektrik prizine, yalnızca harici cihazları ve anteni bağladıktan sonra takın.
- Televizyonunuzun elektrik fişine/prizine kolayca erişilebildiğinden emin olun.
- Televizyonun çalışırken başka cihazları bağlamayın. Bağlamadan önce diğer cihazları da kapatın.
- Yıldırımlar tüm elektrikli cihazlar için tehlikelidir. Televizyon kapalı olsa bile, şebekeye ya da anten kablosuna düşen yıldırım televizyona hasar verebilir. Fırtına sırasında her zaman elektrik ve anten fişlerini sökün.
- Televizyonun ekranını ve kabinini kuru veya hafif nemlendirilmiş yumuşak bir bezle temizleyin. Islak bez ve deterjan (Cam Temizleyici, kolonya ve diğer tüm temizlik kimyasalları) kullanmayın. Bezi nemlendirmek için yalnızca normal su kullanın.
- Televizyonu nereye yerleştireceğinize karar verirken, mobilya yüzeylerinin çoğunun kimyasal katkılar içeren çeşitli tiplerdeki lake ya da plastik kaplı olduğunu unutmayın. Bunlar, televizyonun ayaklarında korozyona yol açarak mo-

bilyanın yüzeyinde çıkarması zor ya da imkansız olabilecek lekeler neden olabilir.

- LCD/LED televizyonunuzun ekranı en yüksek kalite standartlarına uygundur ve piksel hataları bakımından kontrol edilmiştir.
- Üretimde yüksek derecede itina gösterilmesine rağmen teknolojik nedenlere bağlı olarak birkaç pikselin hatalı olma olasılığı vardır. Bu tür piksel hataları, DIN normunca belirlenen sınırlar dahilinde olması kaydıyla, cihazın garanti kapsamı uyarınca bir arıza olarak kabul edilmez.
-  Yangın çıkmasını önlemek için, mumları veya diğer açık alev kaynaklarını her zaman bu üründen uzak tutun.
- Televizyonunuzu, cep telefonu, mikro dalga fırın ve bunun gibi yüksek frekanslı dalgalarla çalışan cihazlardan mümkün olduğunca uzak olacak şekilde kullanın. Aksi takdirde radyo dalgaları sebebiyle televizyonunuz hatalı çalışabilir.
- Pilleri doğrudan güneş ışığı, ateş vb. etkenlere ve aşırı ısıya maruz bırakmayın.
- Kullanılmış pillerle yeni pilleri, bir arada kullanmayın.
- Biten pilleri sadece aynı model, değer ve özelliklerdeki pillerle değiştirin.
- Pillerin doğru şekilde atılmasını sağlayarak, pillerin uygun olmayan şekilde atılması neticesinde çevre ve insan sağlığında meydana gelebilecek potansiyel zararların engellenmesine katkıda bulunmuş olacaksınız.
- Ürünün Ambalajı ile ilgili Uyarı: Ürününüzde kullanılan ambalajlar geri dönüşümü mümkün ambalajlardır. Ürününüzün ambalajlarının çevresel açıdan geri dönüşüm sürecine katılmasını sağlamanız için yerel resmi makamların kurallarına uygun olarak ambalajların aynı olarak atılmasını sağlayınız.

#### Dikkat:

- Televizyonunuz için bir duvar montaj kiti kullanmayı istiyorsanız, duvar montaj kitinin montaj talimatlarını dikkatli bir şekilde okuduğunuzdan emin olun veya bu kiti uzman yetkili satıcınıza monte ettirin.
- Duvar montaj kitini satın alırken, televizyon üzerindeki tüm sabitleme noktalarının karşılıklarının montaj kiinde de bulunduğundan ve montaj sırasında bunların hepsinin kullanıldığınından emin olun.

#### Enerji tasarrufu ile ilgili yapılması gerekenler

- Televizyonunuzu izlemediğiniz zamanlarda açık olarak bırakmayınız, bekleme konumuna alın. Eğer uzun süre televizyonunuzu kullanmayacak iseniz, şebeke anahtarından (varsa) veya fişini prizden çekerek kapalı konumda bırakınız.
- Televizyon izlediğiniz ortamdaki çevreden gelen gürültüyü önleyiniz. Televizyonunuzun ses seviyesini, yüksek seviyelere çıkartmamak enerji tasarrufu sağlar.
- Televizyonunuzun konumunu belirlerken, gün ışığının televizyon ekranının ön tarafından almayacak şekilde, mümkünse ışığı ekranın arkasından gelecek şekilde ayarlayınız. Bu sayede televizyonunuzun kontrast ayarını yükseltmeden kullanabilir ve enerji tasarrufu sağlarsınız.

#### Not:

- AEEE yönetmeliğine uygundur.

# KURULUM VE GÜVENLİK

## Çevre koruma ile ilgili önemli notlar

- Aşağıda anlatılan işlemler sayesinde, doğal kaynakların tüketimini azaltabilir ve elektrik faturalarınızı düşürerek para tasarrufu yapabilirsiniz.
- Televizyonunuzu birkaç gün boyunca kullanmayacaksanız, çevre ve güvenlikle ilgili gerekliliklerden dolayı fişini prizden çekin. Televizyonunuz bu durumda elektrik harcamayacaktır.
- Televizyonun üzerinde açma kapama düğmesi varsa, bu düğmeyi kullanarak cihazı kapatmanız da yeterli olacaktır. Böylece televizyonunuzun elektrik tüketimi hemen hemen Sıfır Watt'a inecektir.
- Televizyonunuz standby modundayken daha az enerji tüketir. Ancak, bazı televizyonlarda, cihazın doğru çalışabilmesi için standby modunda bırakılmasını gerektiren açılma zamanlayıcısı gibi bazı özellikler vardır.
- Cihazınız, parlaklık ayarı azaldığında daha az enerji harcayacaktır.

## Durağan resimler ile ilgili notlar

- Ekranda uzun süreli aynı görüntünün izlenmesi, sabit resmin arka planda zayıf olarak belirmesine neden olabilir. Arka planda belirebilecek zayıf resim(ler), LCD/LED teknolojisine kaynaklıdır ve garanti kapsamında müdahale gerektirmez. Bu durumu ile karşılaşmamak ve/veya etkiyi en aza indirmek için aşağıdaki önerileri uygulayabilirsiniz.
- Aynı TV kanalının çok uzun süreli ekranda olmasını engelleyiniz. Kanal logoları bu etkiyi gösterebilir.
- Tam ekran olmayan görüntülerin sürekli ekranda kalmasını engelleyiniz; yayıncı tarafından tam ekran yollanmayan içerikleri görüntü formatlarını değiştirerek tam ekran haline getirebilirsiniz.
- TV'nizi yüksek parlaklık ve/veya kontrast değerleri ile izlemeniz, bu etkinin daha hızlı belirmesine neden olacağından, TV'nizi memnun olacağınız en düşük parlaklık ve kontrast seviyesinde izlemeniz önerilir.

## Ambalajın imha edilmesi

Ambalaj malzemeleri çocuklar için tehlikelidir. Ambalaj malzemelerini çocukların ulaşamayacakları bir yerde muhafaza edin.

Ürünün ambalajı geri dönüşümlü malzemelerden üretilmiştir. Atık talimatlarına uygun bir şekilde tasnif ederek çöpe atın. Normal ev çöpiyle birlikte atmayın.

## Çevre uyarısı



Bu ürün, yeniden kullanılabilen ve geri dönüşüme sokulabilen yüksek kaliteli parça ve malzemelerden üretilmiştir.

Bu nedenle, ürünü, hizmet ömrünün sonunda normal evsel atıklarla birlikte atmayın. Elektrikli ve elektronik cihazların geri dönüşümü için bir toplama noktasına götürün. Bu, ürünün üzerinde, kullanım kılavuzunda ve ambalajdaki bu semboller gösterilir.

Lütfen bölgenizdeki yerel makamlarca işletilen toplama noktalarını öğrenin. Kullanılmış ürünleri geri dönüşüme vererek çevreyi korumaya yardımcı olun.

## AEEE Yönetmeliğine Uyum ve Atık Ürünün Elden Çıkarılması

Bu ürün, T.C. Çevre ve Şehircilik Bakanlığı tarafından yayımlanan "Atık Elektrikli ve Elektronik Eşyaların Kontrolü Yönetmeliği"nde belirtilen zararlı ve yasaklı maddeleri içermez. AEEE Yönetmeliğine uygundur. Bu ürün, geri dönüşümlü ve tekrar kullanılabilir nitelikte yüksek kaliteli parça ve malzemelerden üretilmiştir. Bu nedenle, ürünü, hizmet ömrünün sonunda evsel veya diğer atıklarla birlikte atmayın. Elektrikli ve elektronik cihazların geri dönüşümü için bir toplama noktasına götürün. Bu toplama noktalarını bölgenizdeki yerel yönetime sorun. Kullanılmış ürünleri geri kazanıma vererek çevrenin ve doğal kaynakların korunmasına yardımcı olun. Ürünü atmadan önce çocukların güvenliği için elektrik fişini kesin ve yüklemeye kapının kilit mekanizmasını çalışmaz duruma getirin.

## Televizyonunuzu asla sağlam olmayan yerlere kurmayınız

Aksi durumda televizyon devrilebilir, yaralanma ve ölüme yol açabilir. Özellikle çocukların bu tip olumsuzluklardan etkilenmemesi için aşağıdaki önlemleri alınız;

- Televizyonu, üzerine koyacağınız sehpa vb. mobilyaların televizyonu taşıyabilecek sağlamlıkta olduğundan emin olun.
- Televizyonun kenarları üzerine koyduğunuz sehpa vb. mobilyaların taşınması olmalıdır.
- Televizyonu yüksek ve devrilme tehlikesi olan dolap, büfe, kitaplık gibi mobilyaların üzerine koymayın. Zorunlu hallerde bu tip taşıyıcılar ve televizyonun devrilmemesi için duvar vb. yapılarla sabitlenmelidir.
- Televizyon ile üzerine koyduğunuz sehpa/mobilya arasında örtü, dantel, bez, tül yada benzer eşyalar olmamalıdır.
- Çocuklarınızı televizyonun üzerine konduğu sehpa/mobilya ya tırmanma ve televizyona ulaşma tehlikeleri konusunda uyarınız.
- Televizyonun her yer değişiminde yukarıda yazılı uyarıları göz önünde bulundurunuz.

## PCB Uygunluğu:

"PCB (Poliklorlubenil ) içermez."

## Ürünün taşınması

Ürünü, taşımadan önce elektrik fişini prizden çekin. Anten ve varsa bağlı harici cihazları sökün. Ürünün orijinal ambalaj kutusu mevcut ise ambalaj kutusu ile değil ise balon kabarcıklı ambalaja veya kalın bir mukavaya sarın ve taşıma sırasında hasar görmemesine dikkat edin.

## Lisans

DTS patentleri için bkz. <http://patents.dts.com>. DTS Licensing Limited'in lisansı altında üretilmiştir. DTS, Sembol ve ayrıca beraber kullanılan DTS ve Sembol, tescilli ticari markalardır, DTS Studio Sound ise DTS, Inc.'nin ticari bir markasıdır. © DTS, Inc. Her hakkı saklıdır.

Dolby Laboratories lisansı altında üretilmiştir.

Dolby ve çift D sembolleri, Dolby Laboratories'in ticari markalarıdır.

## 2 BAĞLANTI/HAZIRLIK

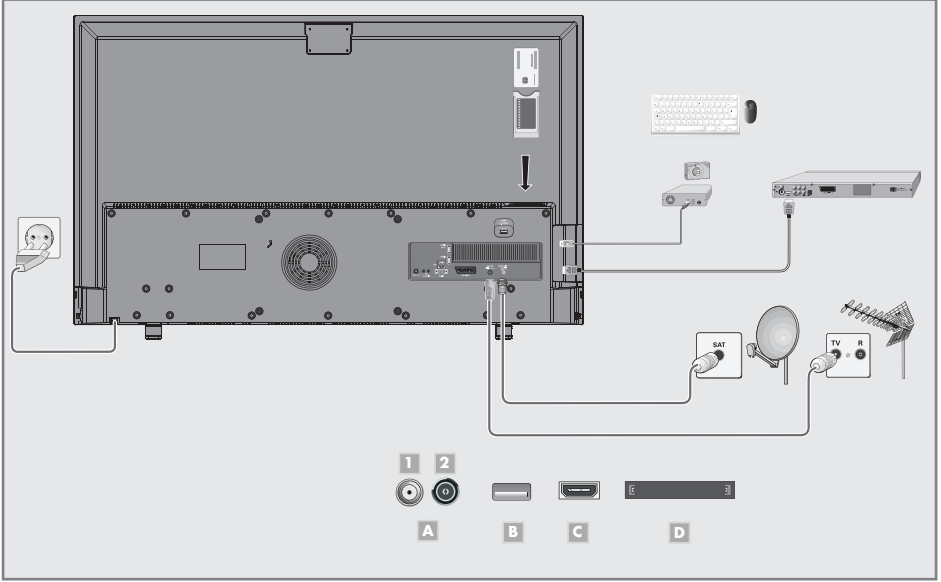

### Anteni kablosunu bağlama (soket A)

- 1 Dijital uydu istasyonları (DVB-S) için uydu antenini televizyon seti üzerindeki »**SATELLITE**« anten girişine takın;  
ve / veya
- 2a Karasal dijital istasyonları (DVB-T) için çatı ya da iç mekan antenini (kendi güç kaynağı bulunan pasif ya da aktif iç mekan anteni) televizyon setinin üzerindeki »**ANT IN**« anten girişine takın;  
veya
- 2b kablolu TV ağı için (DVB-C) dijital istasyonları için anten kablosunu televizyon seti üzerindeki »**ANT IN**« anten girişine takın.  
veya
- 2c analog istasyonlar için anten kablosunu televizyon seti üzerindeki »**ANT IN**« girişine takın.

#### Not:

- İç mekan antenini bağlarken, yayını en iyi şekilde alana kadar anteni farklı konumlarda denemeniz gerekebilir.

### Harici veri ortamının bağlanması (soket B)

#### Notlar:

- Harici Veri ortamını bağlamadan önce, televizyonu bekleme (stand-by) moduna almanız tavsiye edilir.
- Harici veri ortamının bağlantısını kesmeden önce, televizyon bekleme (stand-by) moduna getirilmelidir; aksi takdirde, dosyalar zarar görebilir.
- Televizyon üzerinde »**USB**«, »**USB**« ve »**USB 3.0**« olmak üzere üç adet USB girişi bulunmaktadır. »**USB 3.0**« girişine ilave güç ihtiyacı olan (örneğin harici sabit disk) USB aygıt bağlanır.

- 1 Bellek çubuğunu televizyonun »**USB**« veya »**USB**« USB arayüzüne takın.  
veya

harici sabit diski televizyonun »**USB 3.0**« USB arayüzüne takın.

#### Notlar:

- Televizyon yanında bulunan »**USB**« ve »**USB**« USB arayüzü USB standardı gereği 500mA akımı destekler. Harici sabit disk vb. gibi daha yüksek güç harcayan cihazlarınızı televizyonun sadece »**USB 3.0**« USB arayüzüne bağlayabilirsiniz.
- »**USB 3.0**« USB arayüzüne bağlanılan harici sabit disk ile beraber güç kablosu kullanıldığı durumlarda TV kapatıldığında harici harddiskin de güç kablosu çekilmelidir.
- USB Aygıtından herhangi bir dosya okunurken USB Aygıtının TV'den çıkarılmaması gerekmektedir.

# BAĞLANTI/HAZIRLIK

## BluRay oynatıcı veya oyun konsolu bağlantısı (soket C)

- 1 Televizyon üzerindeki »HDMI1 (MHL)«, »HDMI2«, »HDMI3«, »HDMI4 (ARC)« soketiyle harici cihazın üzerindeki ilgili HDMI soketini standart bir HDMI kablosu (dijital görüntü ve ses sinyali) kullanarak bağlayın.

## CA modülünü takma (soket D)

### Not:

- CA modülünü »C11« veya »C12« yuvasına takmadan önce cihazı kapatın.

- 1 Akıllı kartı CA modülüne takın.
- 2 CA modülünü akıllı kartla birlikte televizyondaki »C11« veya »C12« yuvasına takın.

### Not:

- Ortak Arayüz yuvasında hangi CA modülünün bulunduğunu görmek için »CA - Modülü« alt menüsüne gidin.
- Televizyonunuzdaki CI yuvasına ilk kez bir CA modülü takarken televizyon CA modülünü kaydedene kadar kısa bir süre bekleyin.

## Şebeke kablosunu bağlama

- 1 Elektrik kablosunu duvardaki prize takın.

### Not:

- Cihazı elektrik prizine yalnızca harici cihazları ve anteni bağladıktan sonra takın.
- Yürürlükteki güvenlik standartlarını karşılamayan adaptör fişi ya da uzatma kablosu kullanmayın. Elektrik kablosunun üzerinde değişiklik yapmayın.

## Uzaktan Kumandaya Pil Takma

- 1 Kapağını çıkartarak pil yuvasını açın.
- 2 Pilleri yerleştirin (2 x 1,5 V micro, örneğin R03 veya AAA). Pil kutularına dikkat edin (pil yuvasının tabanında işaretlidir).
- 3 Pil yuvasını kapatın.

### Not:

- Televizyon cihazınız uzaktan kumandanın komutlarına artık tam olarak reaksiyon göstermiyorsa piller bitmiş olabilir. Bitmiş piller, kesinlikle pil yuvasında bırakılmamalıdır.
- Kullanılmış pillerden kaynaklanan zararlardan dolayı üretici sorumluluk kabul etmemektedir.

### Çevre ile ilgili not

-  Pil veya cihaz ambalajı üzerinde bulunan bu sembol, bu cihazla birlikte verilen pilin evsel atık olarak değerlendirilmemesi gerektiğini göstermektedir. Bazı piller üzerinde, bu sembol kimyasal bir sembolle birlikte kullanılabilir. Pillerin içindeki civa oranı %0.0005'den fazlaysa civa için HG kimyasal sembolü, kurşun oranı %0.004'ten fazlaysa kurşun için Pb kimyasal sembolü eklenir. Ağır metal ihtiva etmeyenler de dahil olmak üzere, piller evsel atıklarla birlikte atılmamalıdır. Lütfen kullanılmış pilleri çevreye zarar vermeyecek şekilde imha edin. Bulduğunuz bölgedeki yasal yönetmelikleri öğrenin.

## Televizyonunuzun arka kapağında bulunabilecek işaretlerin anlamları



Çift izolasyon işareti. Topraklama gerekliliği olmayan ürün olduğunu belirtir.



Alternatif akım işareti. Şebeke voltajı ile çalıştığını belirtir.



Doğru akım işareti. Sadece ürünle birlikte verilen AC/DC adaptörle çalıştığını belirtir.

# 3 GENEL BAKIŞ

## Uzaktan Kumanda - ana fonksiyonlar

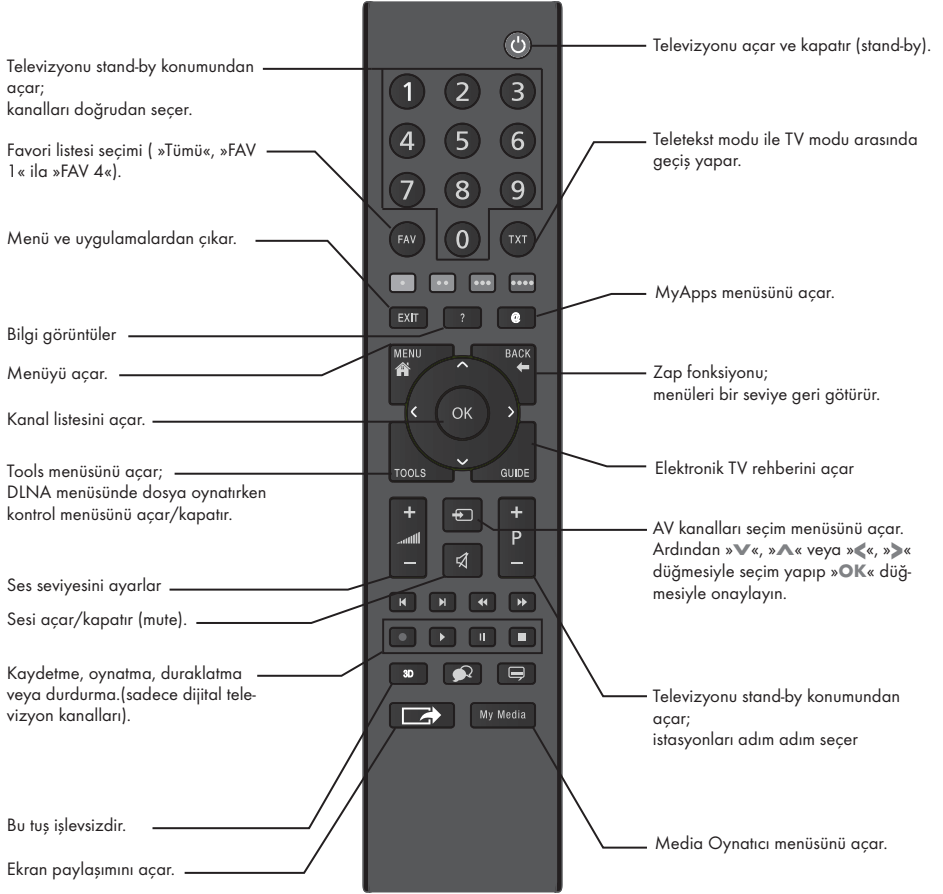

### İmleç Kontrol



- İmleci menülerde yukarı ve aşağı kaydırır.
- İmleci menülerde sola/sağa hareket ettirir.
- Kanal listesini açar; çeşitli fonksiyonları etkinleştirir.

# GENEL BAKIŞ

## Uzaktan Kumanda (\*)

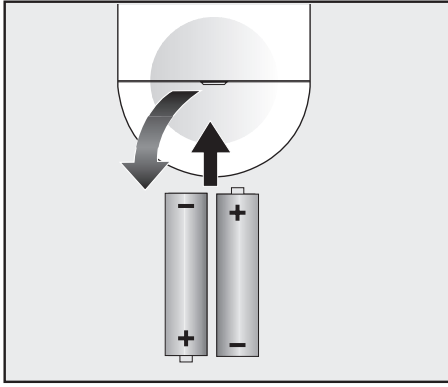

### Uzaktan Kumandaya PİL Takma

- 1 Kapağı çıkararak pil yuvasını açın.
- 2 Pilleri yerleştirin (2 x 1,5 V micro, örneğin R03 veya AAA). PİL kutuplarına dikkat edin (pil yuvasının tabanında işaretlidir).
- 3 PİL yuvasını kapatın.

#### Not:

- Televizyon cihazınızın uzaktan kumandanın komutlarına artık tam olarak reaksiyon göstermiyorsa piller bitmiş olabilir. Bitmiş piller, kesinlikle pil yuvasında bırakılmamalıdır.
- Kullanılmış pillerden kaynaklanan zararlardan dolayı üretici sorumluluk kabul etmemektedir.

#### Çevre ile ilgili not

-  PİL veya cihaz ambalajı üzerinde bulunan bu sembol, bu cihazla birlikte verilen pilin evsel atık olarak değerlendirilmemesi gerektiğini göstermektedir. Bazı piller üzerinde, bu sembol kimyasal bir sembole birlikte kullanılabilir. Pillerin içindeki civa oranı %0.0005'den fazlaysa civa için HG kimyasal sembolü, kurşun oranı %0.004'ten fazlaysa kurşun için Pb kimyasal sembolü eklenir. Ağır metal ihtiva etmeyenler de dahil olmak üzere, piller evsel atıklarla birlikte atılmamalıdır. Lütfen kullanılmış pilleri çevreye zarar vermeyecek şekilde imha edin. Bulduğunuz bölgedeki yasal yönetmelikleri öğrenin.

## Uzaktan Kumanda - tüm fonksiyonlar



Sesi açar/kapatır (mute).  
Televizyonu açar ve kapatır (stand-by).

**MENU**

Menüye giriş ve çıkış tuşu.

**+ -**

Ses seviyesini ayarlar.  
İmleci sola/sağa hareket ettirir.  
İstasyonları adım adım seçer.  
İmleci menülerde yukarı ve aşağı kaydırır.

**∨ ▲**

**OK**

Kanal listesini açar;  
çeşitli fonksiyonları etkinleştirir.

**Z**

Zap fonksiyonu;

**TV-G**

Elektronik TV rehberini açar.

**AV**

AV kanalları için ön seçim menüsünü açar.  
Ardından «∨» veya «▲» düğmesiyle seçim yapılır.

(\*) Bu kumanda opsiyoneldir ve her modelde bulunmamaktadır.

# GENEL BAKIŞ

## Menülerde gezinme

Televizyonunuzun ana menüsü ve alt menüleri üzerinden çeşitli özellikleri seçip tüm gerekli ayarları yapabilirsiniz.

»**MENU**« düğmesini kullanarak ana menüye ulaşın; »**◀**«, »**▶**«, »**▼**« veya »**▲**« düğmeleriyle menüleri seçin. İstenen alt menüyü etkinleştirmek için, »**OK**« düğmesine basın.

»**◀**« veya »**▶**« düğmelerini kullanarak ayarları seçin.

Bir önceki menü seviyesine dönmek için »**◀◀**« düğmesine basın ve menüyü kapatmak için »**EXIT**« düğmesine basın.

## Örneğin, parlaklığı ayarlarken

- 1 Menüye görüntülemek için »**MENU**« düğmesine basın.  
- Ana menü görüntülenir.



- 2 »Ayarlar« ögesini »**OK**« düğmesiyle onaylayın.
- 3 »Görüntü Ayarları« ögesini seçip »**OK**« düğmesiyle onaylayın.  
- »Görüntü Ayarları« menüsü görüntülenir.

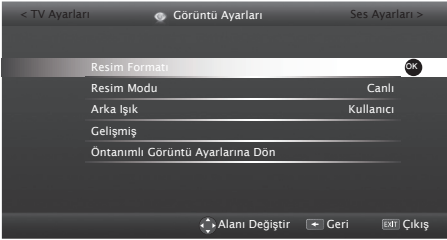

- 4 İstenen alt menüyü (örn. »Parlaklık«) seçmek için »**▼**« düğmesine basıp »Gelişmiş« ögesini seçip »**OK**« düğmesiyle onaylayın.  
- »Parlaklık« ögesi etkindir.



- 5 »**◀**« veya »**▶**« düğmeleriyle ayarı seçin.
- 6 »**◀◀**« düğmesiyle alt menüye geri dönün;  
veya  
»**EXIT**« düğmesiyle menüyü kapatın.

## İlk kurulumu ve televizyon kanallarını arama...

Bu televizyonu Uydu (DVB-S), Karasal (DVB-T), Kablo (DVB-C) ve analog kanallarını arayan otomatik ayar fonksiyonu ile donatılmıştır.

Arama başlatılıp televizyon kanalları arandıktan sonra, kanallar Program Tablosuna kaydedilir ve tüm kanalları Program Tablosunda tercihinize göre sıralayabilirsiniz.

## Çeşitli ayarlar

Cihazba bağlı anten türüne bağlı olarak, hangi televizyon kanallarını aramak istediğinize karar verebilirsiniz.

- **DVB-S** - Dijital uydu televizyon kanallarını aramak için sayfa 11'e bakınız.
- **DVB-T** - Dijital karasal televizyon kanallarının ayarlanması için bkz. sayfa 12.
- **DVB-C** - Dijital kablo televizyon kanallarının ayarlanması için bkz. sayfa 12.
- Analog televizyon kanallarının ayarlanması için detaylı kılavuzdaki "Özel Ayarlar" bölümüne bakın.
- Dijital televizyon kanal ayarları hakkında daha fazla bilgi için detaylı kılavuzdaki "Özel Ayarlar" bölümüne bakın.

### Not:

- Başlangıç ayarlarını yapmak için ilgili bölümü okumaya devam edin.

## Başlangıç ayarlarının yapılması

- 1 Televizyonu bekleme modundayken açmak için **»»»»»**, **»1...0»** veya **»P+»** veya **»P-»** düğmesine basın.
  - Cihaz ilk kez açıldığında **»Kurulum»** menüsü görünür.

### Yardım:

- **»Kurulum»** menüsü ekranda görünmezse, ayarı, web sitesinde bulunan detaylı kılavuzdaki televizyonu fabrika ayarlarına döndürme hakkındaki talimatları izleyerek yapın.
- 2 Dili **»««»**, **»»»»»**, **»V»** veya **»A»** düğmesiyle seçin ve **»OK»** düğmesiyle onaylayın.
    - **»Hoşgeldiniz»** menüsü görünür.
  - 3 TV'nin kullanılabilmesi için adım adım kurulum yapılacaktır. Kurulum birkaç adımdan oluşacak ve 10-15 dakika sürecektir. Kurulumla başlamak için **»OK»** düğmesine basın.
  - 4 Ülkeyi **»««»**, **»»»»»**, **»V»** veya **»A»** düğmesiyle seçin ve **»OK»** düğmesiyle onaylayın.
  - 5 **»««»** veya **»»»»»** düğmesiyle **»Enerji Verimli»** veya **»Artırılmış»** seçimini yapıp **»OK»** düğmesiyle onaylayın.
    - **»Enerji Verimli»** önceden ayarlı EUP uyumlu enerji tasarrufu sağlayan TV ayarlarıdır.
    - **»Artırılmış»** eğer televizyonunuzu bir demo gösterimi amacı ile kullanacaksanız bu modda artırılmış görüntü ve ses ayarları kullanılır. Artırılmış modda daha fazla enerji tüketilir.
  - 6 **»Sonraki»** seçeneğini onaylamak için **»OK»** düğmesine basın.
    - **»Network Ayarları»** görüntülenir.

### Notlar:

- **»Kablolu»**, **»Kablosuz»** ve **»Kablosuz WPS»** olmak üzere üç farklı yöntemle network bağlantısı gerçekleştirilebilirsiniz. Örnek kurulum **»Kablolu»** bağlantı için verilmiştir.
  - **»Kablolu»** bağlantı için 17 **»Kablosuz»** bağlantı için 18 **»Kablosuz WPS»** bağlantı için 20 sayflarına bakın.
  - **»Network Ayarları»** yapmadan devam etmek için **»\*\*\*\*»** (mavi) düğmesine basın.
- 7 **»V»** düğmesiyle **»Bağlantı Tipini Değiştir»** ögesini seçip **»OK»** düğmesine basın.
  - 8 **»««»** veya **»»»»»** düğmesiyle **»Kablolu»** ögesini seçip **»OK»** düğmesiyle onaylayın.
  - 9 **»«»** (kırmızı) düğmesi ile **»Bağlan»** seçeneğini seçip modem bağlantısını kurun.
    - **»Bağlantı kuruluyor ... Lütfen bekleyin»** mesajı görüntülenir ve bağlantı başarılı ise **»Gateway Bağlantısı: Başarılı»** mesajı görüntülenir.
  - 10 **»\*\*\*»** (yeşil) düğmesine basarak yapılan ayarlar ile yerel ağ ve internet bağlantısının gerçekleştirildiğini kontrol edin.
    - **»Test ediliyor ... Lütfen bekleyin»** mesajı görüntülenir ve bağlantı başarılı ise **»Gateway Bağlantısı: Başarılı»**, **»Internet Bağlantısı: Başarılı»** mesajı görüntülenir.
  - 11 **»Kaynak Ayarına»** geçmek için **»\*\*\*\*\*»** (mavi) düğmesine basın.
    - **»Kaynak Seçin»** menüsü görüntülenir.

### Not:

- Aşağıdaki bölümde mevcut bağlı anten sistemine göre kanalların nasıl ayarlanacağı bilgisini bulabilirsiniz.

# AYARLAR

## Uydu sinyali ile televizyon kanallarının aranması (DVB-S)

- 1 »Kaynak Seçim« menüsünde, »◀« veya »▶« düğmesiyle »Uydu« ögesini seçip »OK« düğmesiyle onaylayın.
- 2 »◀« veya »▶« düğmesiyle mod seçimini yapıp »OK« düğmesiyle onaylayın.
  - »Dijital Eutelsat« Dijital üyeliğiniz varsa Dijital kurulumu yapılır, seçili uydu EUTELSAT 7 ° Doğu ayarları hazırdır.
  - »Dijital Türksat« Dijital üyeliğiniz varsa Dijital kurulumu yapılır, seçili uydu TURKSAT 42 ° Doğu ayarları hazırdır.
  - »Standart Mod« Standart uydu kurulumu yapılır, seçili uydu TURKSAT 42 ° Doğu ayarları hazırdır.
- 3 »V« veya »A« düğmesiyle »Anten Ayarları« ögesini seçip »OK« düğmesine basın.
  - »ANTEN AYARLARI« menüsü görüntülenir.
- 4 »V« veya »A« düğmesiyle »Uydu« ögesini seçip »OK« düğmesine basın.
  - »UYDU SEÇİM« menüsü görüntülenir.
  - Uydu seçimini »◀«, »▶«, »V« veya »A« düğmesiyle seçin ve »OK« düğmesiyle onaylayın.

### Not:

- Transponder satırındaki ayar otomatik arama için gerekli değildir.

- 5 »V« veya »A« düğmesiyle »LNB Tipi« ögesini seçip »OK« düğmesine basın. Uydu sisteminde kullanılan LNB tipini »◀« veya »▶« düğmesiyle seçip, »\*\*\*« (yeşil) düğmesiyle kaydedin.
- 6 »DiSEqC Modu« ögesini »V« veya »A« düğmesiyle seçin.

Mevcut uydu anten sistemi adedine göre »◀« veya »▶« düğmesiyle »DiSEqC 1.0«, »DiSEqC 1.1«, »DiSEqC 1.2« veya »Kapalı« seçimini yapın.

  - DiSEqC 1.0 ile aynı anda, en fazla dört uydu alınabilir.
  - DiSEqC 1.1 ile aynı anda, en fazla 16 uydu alınabilir.
  - DiSEqC 1.2 motorlu uydu sistemleri için kullanılabilir.
- 7 »LNB Seçimi« ögesini »V« veya »A« düğmesiyle seçin. »◀« veya »▶« düğmesiyle ilgili pozisyona karşılık gelen uyduyu seçin.
- 8 Ayarları tamamladıktan sonra devam etmek için »\*\*\*\*\*« (mavi) düğmesine basın.

### Not:

- Yayıncı kaynaklı uydu parametreleri değişiklikleri neticesinde bazı frekanslar eksik kaydedilirse, »Açık Arama« seçeneğinin Açık olarak ayarlanması önerilir.
- 9 »V« veya »A« düğmesiyle »Sonraki Sayfa« ögesini seçip »OK« düğmesiyle onaylayın.
  - 10 »Kanal Tipi« ögesinden kanal tipini seçin. Yalnızca dijital kanalları mı (Dijital), yoksa yalnızca radyo mı (Radyo) ya da ikisini birden mi (Dijital+Radyo) aramak istediğinizi belirlemek için »◀« veya »▶« düğmesiyle »Dijital« ve/veya »Radyo« öğelerini seçip işaretlemek ya da işareti kaldırmak için »OK« düğmesine basın.

- 11 »Tarama Modu« ögesinden tarama modunu seçin. Yalnızca ücretsiz dijital televizyon kanallarını mı (Ücretsiz), yoksa yalnızca şifreli dijital televizyon kanallarını mı (Şifreli) ya da ikisini birden mi (Ücretsiz+Şifreli) aramak istediğinizi belirlemek için »◀« veya »▶« düğmesiyle »Ücretsiz« ve/veya »Şifreli« öğelerini seçip işaretlemek ya da işareti kaldırmak için »OK« düğmesine basın.

- 12 Aramaya başlamak için »\*« kırmızı düğmesine basın.
  - »Otomatik Kanal Arama« menüsü görünür ve kanalların aranmasına başlanır.

### Notlar:

- Arama işlemi, alınan televizyon kanallarının sayısına bağlı olarak birkaç dakika sürebilir.
  - Arama işlemi, bitmeden önce »EXIT« düğmesiyle sona erdirilebilir.
  - Arama işlemi tamamlandıktan sonra farklı bir anten tipinde arama yapmak için »\*\*\*« (yeşil) veya kanalları kişisel tercihinize göre düzenlemek için »\*\*« (kırmızı) düğmesine basarak »Program Düzenleyici« menüsüne geçebilirsiniz.
- 13 Ayar işlemini sonlandırmak için »EXIT« düğmesine basın.

### Not:

- İkinci bir uydu ayarlı ise diğer televizyon kanallarını ayarlamak için aşağıdaki adımları takip ediniz.

Menüyü açmak için »MENU« düğmesine basın, »Ayarlar« ögesini »OK« düğmesiyle onaylayın. »Kaynak Ayarı« ögesini »▶« düğmesi ile seçip »OK« düğmesiyle onaylayın. »Otomatik Kanal Arama« ögesini »V« düğmesi ile seçip »OK« düğmesiyle onaylayın. »◀« veya »▶« düğmesi »Uydu« ögesini »OK« düğmesiyle onaylayın ve diğer ayarları 2. adımdan itibaren tekrarlayın.

### Not:

- HD kanalların sorunsuzca oynatılması ve kaydedilmesinde sinyal seviyesi SD kanalları gerektirdiği sinyal seviyesinden daha yüksek olmalıdır.

# AYARLAR

## Karasal dijital televizyon kanallarının aranması (DVB-T)

- 1 »Kaynak Seçin« menüsünde, »◀« veya »▶« düğmesiyle »Anten« ögesini seçip »OK« düğmesiyle onaylayın.
- 2 »▼« veya »▲« düğmesiyle »Aktif Anten« ögesini seçin. Aktif anten beslemesini açmak için »◀« veya »▶« düğmesiyle »Açık« seçeneğini seçin.

### Önemli:

- Aktif anten beslemesi (5V ---) açık seçildiğinde ve kendi güç kaynağı bulunan pasif yada aktif iç mekan anteni kullanıyorsanız antene ciddi zarar verebilirsiniz.
- 3 »▼« veya »▲« düğmesiyle »Sonraki Sayfa« ögesini seçip »OK« düğmesiyle onaylayın.
  - 2 Kanal Tipi seçimini yapın. Yalnızca dijital televizyon kanallarını (Dijital), yalnızca Analog kanallarını mı (Analog) yoksa ikisinin de birden mi (Dijital+Analog) aramak istediğinizi belirlemek için »◀« veya »▶« düğmesiyle »Dijital« ve »Analog« öğelerini seçip işaretlemek veya işareti kaldırmak için »OK« düğmesine basın.
  - 3 Aramaya başlamak için »\*« kırmızı düğmesine basın.  
- »Otomatik Kanal Arama« menüsü görünür ve kanalların aranmasına başlanır.

### Notlar:

- Arama işlemi, alınan televizyon kanallarının sayısına bağlı olarak birkaç dakika sürebilir.
  - Arama işlemi, bitmeden önce »EXIT« düğmesiyle sona erdirilebilir.
  - Arama işlemi tamamlandıktan sonra farklı bir anten tipinde arama yapmak için »\*\*\*« (yeşil) veya kanalları kişisel tercihinize göre düzenlemek için »\*« (kırmızı) düğmesine basarak »Program Düzenleyici« menüsüne geçebilirsiniz.
- 4 Ayar işlemini sonlandırmak için »EXIT« düğmesine basın.

## Kablolu dijital televizyon kanallarının aranması (DVB-C)

- 1 »Kaynak Seçin« menüsünde, »◀« veya »▶« düğmesiyle »Kablo« ögesini seçip »OK« düğmesiyle onaylayın.
- 2 »▼« veya »▲« düğmesiyle »Tarama Tipi« ögesini seçip »◀« veya »▶« düğmesiyle (»Hızlı« veya »Tam«) seçimi yapın.  
- »Hızlı« tarama fonksiyonu, kanalları, yayın sinyalindeki kablo operatörü bilgisine göre ayarlar.  
- »Tam« tarama fonksiyonu, seçili tüm frekans aralığını tarar. Bu arama seçeneği ile arama işlemi uzun sürebilir. Bu tarama tipi önerilir. Bazı kablo sağlayıcıları »Hızlı« tarama seçeneğini desteklemez.

### Not:

- Aramayı hızlandırabilirsiniz, bunun için; frekans ve ağı kimliği bilgileri gereklidir. Kablo operatörünüzden bu veriyi alabilir veya İnternet'teki forumlardan bulabilirsiniz.
- 3 »▼« veya »▲« düğmesiyle »Sonraki Sayfa« ögesini seçip »OK« düğmesiyle onaylayın.
  - 4 Kanal Tipi seçimini yapın. Yalnızca dijital televizyon kanallarını (Dijital), yalnızca Analog kanallarını mı (Analog) yoksa ikisinin de birden mi (Dijital+Analog) aramak istediğinizi belirlemek için »◀« veya »▶« düğmesiyle »Dijital« ve »Analog« öğelerini seçip işaretlemek veya işareti kaldırmak için »OK« düğmesine basın.
  - 5 Aramaya başlamak için »\*« kırmızı düğmesine basın.  
- »Arama« menüsü görünür ve kanalların aranmasına başlanır.

### Notlar:

- Arama işlemi, alınan televizyon kanallarının sayısına bağlı olarak birkaç dakika sürebilir.
  - Arama işlemi, bitmeden önce »EXIT« düğmesiyle sona erdirilebilir.
  - Arama işlemi tamamlandıktan sonra farklı bir anten tipinde arama yapmak için »\*\*\*« (yeşil) veya kanalları kişisel tercihinize göre düzenlemek için »\*« (kırmızı) düğmesine basarak »Program Düzenleyici« menüsüne geçebilirsiniz.
- 6 Ayar işlemini sonlandırmak için »EXIT« düğmesine basın.

# AYARLAR

## Program Tablosunu açma

- 1 »MENU« düğmesiyle menüyü açın.
- 2 »Ayarlar« ögesini »OK« düğmesiyle onaylayın.
- 3 »>« düğmesiyle »Kaynak Ayarları« ögesini seçip »OK« düğmesiyle onaylayın.
- 4 »V« düğmesiyle »Kanal Düzenleyici« ögesini seçip »OK« düğmesiyle onaylayın.  
- »Kanal Düzenleyici« menüsü görüntülenir.

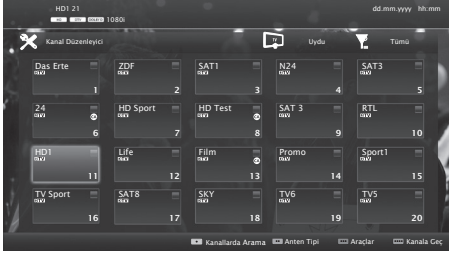

### Önemli:

- Tüm kaynaklar için (uydu, kablo ve anten) program tablosu ve favori listeleri ayrı ayrı saklanmaktadır.
- Program tablosu seçildiğinde bulunduğunuz kaynağın program tablosu görüntülenir.

### Notlar:

- Program Tablosunda bir kanal isminin yanında »CA« işareti varsa kanalı izlemek için bir CI modülü ve akıllı kart gerekir.
- Kaydedilen data kanalları kanal listesinde gösterilmediğinden, Kanal listesinde 6000'den az kanal görüntülenebilir.

## Kanal düzenleyicide ismi ile kanal arama

Kanal düzenleyicide kanalları düzenlerken, kanal ismini ilk üç karakterine göre aratabilir ve kanalları seçebilirsiniz. Seçtiğiniz kanalları Yer değiştirebilir, silebilir veya istediğiniz favori listelerine ekleyebilirsiniz.

- 1 »Kanal Düzenleyici« menüsünde kanalları isim ile aramak için »\*« (kırmızı) düğmesine basın.  
- Kanallarda arama menüsü görüntülenir.
- 2 Aramak istediğiniz kanalın ilk üç karakterini »V«, »A«, »<« veya »>« düğmesiyle seçip »OK« düğmesine basın.  
- Bulunan kanallar ekranın sağ tarafında sıralanacaktır.
- 3 »>« düğmesiyle sonuçlar bölümüne geçip arattığınız kanalı »V« veya »A«, seçip »OK« düğmesiyle vurgulayabilirsiniz.

### Not:

- Kanalları yerinin değiştirilmesi, silinmesi ve favori listelerine eklenmesi için ilgili bölümü okumaya devam edin.
- 4 Önceki menüye dönmek için »<<« düğmesine basın.
  - 5 »Kanal Düzenleyici« menüsünden çıkmak için »EXIT« düğmesine basın.

## Kanalları silme

- 1 »Kanal Düzenleyici« menüsünde silmek istediğiniz kanal veya kanalları »V«, »A«, »<« veya »>« düğmesiyle seçip »OK« düğmesine basarak televizyon kanalını vurgulayın.  
- Kanal »<« ile işaretlenir.
- 2 »\*\*\*« (sarı) düğmesine basın, »Araçlar« menüsü görüntülenir.
- 3 »V« veya »A« düğmesiyle »Sil« seçeneğini seçip »OK« düğmesiyle onaylayın.
- 4 Silme işlemini onaylamak için »\*\*« (yeşil);  
veya  
Silme işlemini iptal etmek için »\*« (kırmızı) düğmesine basın.
- 5 »Kanal Düzenleyici« menüsünden çıkmak için »EXIT« düğmesine basın.

## Kanal düzenleyicide kanalları farklı kanal konularına taşıma

- 1 »Kanal Düzenleyici« menüsünde taşıamak istediğiniz kanal veya kanalları »V«, »A«, »<« veya »>« düğmesiyle seçip »OK« düğmesine basarak televizyon kanalını vurgulayın.  
- Kanal »<« ile işaretlenir.
- 2 »\*\*\*« (sarı) düğmesine basın, »Araçlar« menüsü görüntülenir.
- 3 »V« veya »A« düğmesiyle »Yer değiştir« seçeneğini seçip »OK« düğmesiyle onaylayın.

### Notlar:

- Kanal sırasını değiştirmeniz halinde, yayıncının yollanmış olduğu kanal numaraları değişecektir.
  - Taşıma için birden fazla kanal seçilmişse, taşıma işlemi kanalların seçim sırasına göre bir birini takip edecektir.
- 4 Kanalın yeni yerini »V«, »A«, »<« veya »>« düğmesiyle seçip »OK« düğmesiyle onaylayın.
  - 5 »Kanal Düzenleyici« menüsünden çıkmak için »EXIT« düğmesine basın.

## Kanal düzenleyicide kanalların anten tipine göre görüntülemesi

Birden fazla anten sisteminiz varsa kanal düzenleyicide kanalları anten tipine göre görüntüleyebilirsiniz.

- 1 »Kanal Düzenleyici« menüsünde kanalları anten tipine göre kanalları görüntülemek için »\*\*\*« (yeşil) düğmesine basın.
- 2 »<« veya »>« düğmesiyle »Anten«, »Kablo« veya »Uydu« ögesini seçip »OK« düğmesine basın.  
- Televizyon seçtiğiniz anten sistemine geçer ve kanalları görüntülenir.
- 3 »Kanal Düzenleyici« menüsünden çıkmak için »EXIT« düğmesine basın.

# AYARLAR

## Kanal düzenleyicide kanalların sıralanması

Kanal düzenleyicide kanalları farklı kriterlere göre örneğin TV, radyo, veya şifreli / şifresiz olarak sıralayabilirsiniz.

- 1 »Kanal Düzenleyici« menüsünde kanalları farklı kriterlere göre sıralamak için »\*\*\*« (sarı) düğmesine basın.
- 2 İsteddiğiniz sıralama kriterini »V« veya »^« düğmesi ile seçip »OK« düğmesine basın.  
- Kanallar seçtiğiniz kriterle göre kanal düzenleyici menüsünde görüntülenir.
- 3 »Kanal Düzenleyici« menüsünden çıkmak için »EXIT« düğmesine basın.

## Favoriler listesi oluşturma

Favori kanallarınızı seçebilir ve bunları dört liste halinde kaydedebilirsiniz (FAV1' ile FAV4).

### Not:

- Tüm kaynaklar için (uydu, kablo ve anten) favori listeleri ayrı ayrı oluşturulmalıdır.
  - Favori listesi seçmek için »FAV« düğmesine basın.
- 1 »Kanal Düzenleyici« menüsünde favori listesine eklemek istediğiniz kanal veya kanalları »V«, »^«, »<« veya »>« düğmesiyle seçip »OK« düğmesine basarak televizyon kanalını vurgulayın.  
- Kanal »✓« ile işaretlenir.
  - 2 »\*\*\*« (sarı) düğmesine basın, »Araçlar« menüsü görüntülenir.
  - 3 »V« veya »^« düğmesiyle »Favori Ekle« ögesini seçip »OK« düğmesiyle onaylayın.  
- »Favori Ekle« menüsü görüntülenir.
  - 4 »V« veya »^« düğmesiyle seçtiğiniz kanalların eklenmesini istediğiniz favori listesini seçin ve »OK« düğmesiyle kaydedin.  
- Aynı kanalı birden fazla favori listesine ekleyebilirsiniz.  
- Her favori listesine en fazla 255 kanal eklenebilir.

### Notlar:

- Favori listesinden kanal silebilirsiniz. Kanalın ekli olduğu favori listesini seçip silmek istediğiniz kanal veya kanalları »OK« düğmesine basarak vurgulayın, »\*\*\*« (sarı) düğmesine basın ve »V«, »^« düğmesiyle »Favori Sil« ögesini seçip »OK« düğmesiyle onaylayın. seçtiğiniz kanal favori listesinden silinmiştir.
  - Favori kanal listesine kaydedilmiş bir kanal silindiğinde favori listesindeki kanal sıralaması güncellenir.
- 5 »Kanal Düzenleyici« menüsünden çıkmak için »EXIT« düğmesine basın.

## Favori listesinde kanalların sıralanması

Favori listesinde kanal sıralamasını değiştirebilirsiniz.

- 1 »Kanal Düzenleyici« menüsünde favori listesini seçmek için »\*\*\*« (sarı) düğmesine basıp, »V« veya »^« düğmesiyle sıralamak istediğiniz favori listesini seçip »OK« düğmesine basın.  
- Seçilen favori listesi kanalları görüntülenir.
- 2 Taşımak istediğiniz kanal veya kanalları »V«, »^«, »<« veya »>« düğmesiyle seçip »OK« düğmesine basarak televizyon kanalını vurgulayın.  
- Kanal »✓« ile işaretlenir.
- 2 »\*\*\*« (sarı) düğmesine basın, »Araçlar« menüsü görüntülenir.
- 3 »V« veya »^« düğmesiyle »Yer Değiştir« seçeneğini seçip »OK« düğmesiyle onaylayın.

### Not:

- Taşıma için birden fazla kanal seçilmişse, taşıma işlemi kanalların seçim sırasına göre bir birini takip edecektir.
- 4 Kanalın yeni yerini »V«, »^«, »<« veya »>« düğmesiyle seçip »OK« düğmesiyle onaylayın.
  - 5 »Kanal Düzenleyici« menüsünden çıkmak için »EXIT« düğmesine basın.



## Favori liste adının değiştirilmesi (max. 7 karakter)

Tüm favori listelerini yeniden adlandırabilirsiniz.



- 1 Ekranda hiç bir menü açık değilken favori listesi menüsünü çağırarak için »FAV« düğmesine basın.
- 2 Adını değiştirmek istediğiniz favori listesini »<« veya »>« düğmesiyle seçip »\*\*\*« (mavi) düğmesine basın.  
- Ekran klavyesi görüntülenir.
- 3 Mevcut ismi silmek için »\*« (kırmızı) düğmesine basın.
- 4 Yazılacak karakter/rakamı »V«, »^«, »<« veya »>« düğmesiyle seçip »OK« düğmesine basın.  
Aynı işlemi tüm karakter/rakamlar için uygulayın.  
- Büyük/Küçük harf için »Caps« seçeneğini seçip »OK« düğmesiyle onaylayın.  
- Sembol seçmek için »Alt« seçeneğini seçip »OK« düğmesine basın.
- 5 Yeni adı kaydetmek için »\*\*\*« (yeşil) düğmesine basın.
- 6 Ayar işlemini sonlandırmak için »EXIT« düğmesine basın.

## Temel fonksiyonlar





### Açma ve kapatma

- 1 Televizyonu bekleme modundayken açmak için »«, »1...0« veya »P+« veya »P-« düğmesine basın.
- 2 Televizyonu stand-by modunda açmak için »« düğmesine ne basın.

### Kanalları seçme





- 1 Kanalları doğrudan seçmek için »1...0« düğmelerini kullanın.
- 2 Kanalları yukarı ve aşağı seçmek için »P+« veya »P-« düğmesine basın.
- 3 »OK« düğmesine basarak kanal listesini açın, »« veya »« düğmesiyle kanalı seçin ve »OK« düğmesiyle kanalı teyit edip, »EXIT« düğmesiyle kanal listesini kapatın.

#### Not:



- Radyo kanallarına geçmek için »OK« ardından »\*\*\*\*« (mavi) düğmesine basın. »« veya »« düğmesiyle »Radyo« ögesini seçip »OK« düğmesiyle onaylayın. Radyo kanalları görüntülenir. Radyo kanalı »« veya »« düğmesiyle seçip »OK« düğmesiyle onaylayın.

### Kanalları listelerden seçme

Çeşitli listelerden kanal seçebilirsiniz (örneğin Bütün Kanallar, FAV1-FAV4).

- 1 Favori listesi menüsünü çağırarak için »FAV« düğmesine basın.  
- »Favori Seçim« menüsü görüntülenir.
- 2 »« veya »« düğmesiyle kanal listesini seçin ve »OK« düğmesiyle onaylayın.
- 3 »« veya »« düğmesiyle kanalı seçin ve »OK« düğmesiyle onaylayın.
- 4 Kanal listesinden çıkmak için »EXIT« düğmesine basın.

### AV kanallarını seçme

- 1 »« düğmesiyle »Kaynak Seçim« menüsünü açın.
- 2 »« veya »« düğmesiyle istediğiniz AV kanalı pozisyonunu seçin ve »OK« düğmesiyle onaylayın.

### Ses seviyesini ayarlama

- 1 »« düğmesiyle ses seviyesini ayarlayın.





### Sesi kapatma

- 1 Sesi kapatıp (mute) yeniden açmak için »« düğmesini kullanın.





### Bilgileri görüntüleme

- 1 Bilgileri görüntülemek için »?« düğmesine basın.  
- Kısa bir süre ekrandaki menü otomatik olarak kaybolur.

## Görüntü ayarları









- 1 »TOOLS« düğmesine basın.
  - 2 »« veya »« düğmesiyle »Resim Modu« ögesini seçin.
  - 3 »«, »« düğmesiyle görüntü ayarını seçin.
- Not:**
- »Oyun« görüntü ayarı sadece »HDMI« »Component« ve »PC« modlarında seçilebilir.
- 4 Ayar işlemini sona erdirmek için »EXIT« düğmesine basın.

### Ses ayarları

- 1 »TOOLS« düğmesine basın.
  - 2 »« veya »« düğmesiyle »Ses Önerisi« ögesini seçin.
  - 3 »«, »« düğmesiyle ses ayarını seçin.
- Not:**
- »Kullanıcı« seçeneği »Ses modu« ayarı »Normal« veya »Uzaysal« seçildiğinde aktifir
- 4 Ayar işlemini sona erdirmek için »EXIT« düğmesine basın.





### Zoom fonksiyonu

Bu fonksiyon sayesinde, televizyon veya bilgisayardaki görüntüyü büyütebilirsiniz.

- 1 »TOOLS« düğmesine basın.
- 2 »« veya »« düğmesiyle »Zoom« ögesini seçin.
- 3 »«, »« düğmesiyle zoom ayarını seçip »OK« düğmesiyle onaylayın. Görüntü merkez odaklı büyütülür.
- 4 Büyütülen görüntü içerisinde gezinmek için »\*« (kırmızı) düğmesine basıp »«, »«, »« veya »« düğmeleriyle ekranı hareket ettirin.
- 5 Zoom menüsüne geri dönmek için »« düğmesine basın.
- 6 Ayar işlemini sona erdirmek için »EXIT« düğmesine basın.

### Zap fonksiyonu

Bu fonksiyonu, izlemekte olduğunuz televizyon kanalı kaydetmenize ve başka kanallara geçmenize (zap yapma) olanak tanır.

- 1 »1...0« veya »P+«, »P-« düğmeleriyle zap hafızasına kaydetmek istediğiniz kanalı (örneğin, kanal 1, BBC 1) seçin ve »« düğmesiyle kaydedin.
- 2 »1...0« veya »« »« düğmeleriyle kanalları değiştirin.
- 3 Bu durumda, »« düğmesini kullanarak kayıtlı kanal (örnekteki kanal BBC1'dir) ile daha önce izlemekte olduğunuz kanal arasında geçiş yapabilirsiniz.
- 4 Zap fonksiyonundan çıkmak için »MENU« düğmesine basın.

# TELEVİZYONUN ÇALIŞMASI

## Elektronik TV rehberi

Elektronik TV rehberi çevrim içi ve çevrim dışı olmak üzere iki çalışma modu vardır. Çevrim dışı modda sadece yayın bilgisi yayın üzerinden alınmaktadır. Çevrim içi modda internet bağlantısı ile internet üzerinden program bilgileri, kanal logoları, oyuncular hakkında bilgiler, resimler, fragmanlar vs. gibi bir çok içerik alınabilir.

## Çevrim dışı mod

Çevrim dışı modda elektronik program rehberi, yayından aldığı sonraki hafta yayınlanacak olan tüm programlara genel bir bakış sunar (yalnızca dijital kanallar için).

- 1 Program bilgilerini görüntülemek için »GUIDE« düğmesine basın.  
- »Şart ve Koşullar« görüntülenir.
- 2 »V« düğmesiyle Şart ve Koşulları görüntüleyin ve »Kabul Ediyorum« ögesini seçip »OK« düğmesine basın.
- 3 Posta kodunu her rakamını »1...0« düğmesiyle girip bir sonraki rakama geçmek için »>« düğmesine basın.
- 4 »Sonraki« ögesini »>« düğmesiyle seçip »OK« düğmesine basın. Kısa bir süre sonunda »Elektronik TV rehberi« görüntülenir.

### Notlar:

- Her kanal detaylı bir TV rehberi sunmaz.
  - Çoğu yayıncı günlük programı vermekle birlikte ayrıntılı açıklamalar yapmaz.
  - Hiçbir bilgi vermeyen yayıncılar bile vardır.
- 5 »V« veya »A« düğmeleriyle televizyon kanalını seçin.  
- Seçilen televizyon kanalında bulunduğunuz saat aralığından itibaren gelecek programların bilgisi görüntülenir.
  - 6 Sonraki program hakkındaki bilgileri seçmek için »>« düğmesine, mevcut programa ait bilgilere dönmek için ise »<« düğmesine basın.

### Notlar:

- Seçilen yayına hatırlatıcı eklemek için »OK« düğmesine basıp »V« düğmesiyle »Hatırlat« ögesini seçip iki kez »OK« düğmesine basın.
  - Seçilen yayın kanalına geçmek için »\*\*\*« (mavi) düğmesine basın.
  - Ana Sayfaya dönmek için »\*\*\*« (sarı) düğmesine basın.
  - Seçilen kanala ait yayın akışındaki programları filtrelemek için »<« düğmesiyle Takvim ögesine geçip »V« veya »A« düğmesiyle program tipini seçin. Seçilen program tipine göre yayın akışı görüntülenir.
- 7 Elektronik program rehberinden çıkmak için »EXIT« düğmesine basın.

## Çevrim içi mod

Çevrim içi modda elektronik program rehberine çevrimdışı moddan farklı olarak »Arama« ve »Öneriler« seçenekleri gelmektedir. Bu seçenekler ile internet üzerinden program bilgileri, kanal logoları, oyuncular hakkında bilgiler, resimler, fragmanlar vs. gibi bir çok içerik alınabilir. (yalnızca dijital kanallar için).

- 1 Program bilgilerini görüntülemek için »GUIDE« düğmesine basın.  
- »Elektronik TV rehberi« görüntülenir.

- 2 »<« düğmesine ard arda basarak üst menüyü görüntüleyin.
- 3 »V« veya »A« düğmeleriyle »Arama« seçeneğini seçip »OK« düğmesine basın.  
- »Arama« menüsü görüntülenir.
- 4 Aramak istediğiniz metnin karakterlerini »V«, »A«, »<« veya »>« düğmesiyle seçip »OK« düğmesine basın.  
- Bulunan sonuçlar ekranın sağ tarafında sıralanır.
- 5 »>« düğmesine ard arda basarak sonuçlar ulaşabilir ve sonuçları »V« veya »A« düğmeleriyle seçip »OK« düğmesi ile alt kategorileri görüntüleyebilirsiniz.
- 6 »<« düğmesine ard arda basarak üst menüyü görüntüleyin.
- 7 »V« veya »A« düğmeleriyle »Öneriler« seçeneğini seçip »OK« düğmesine basın.  
- »Öneriler« menüsü görüntülenir.
- 8 »V« veya »A« düğmeleriyle kategorileri seçip alt kategorilerini veya yayını görüntülemek için »OK« düğmesine basın.  
- Seçmiş olduğunuz yayının özet bilgisini, oyuncu bilgileri veya fotoğraflar vs. gibi bir çok bilgiyi görüntüleyebilirsiniz.
- 9 Elektronik program rehberinden çıkmak için »EXIT« düğmesine basın.

# 6 AĞ KURULUMU

Online Uygulamalar televizyonunuzda kullanabileceğiniz çeşitli uygulamaların olduğu bir depodur. Online Uygulamalar'dan bir çok uygulama indirebilirsiniz. Bu uygulamalar, video, resim, müzik, sosyal paylaşım uygulamaları, haber ve spor uygulamaları, hava durumu uygulaması ve bazı spesifik uygulamalardır.

Televizyonunuz Apple iPhone, Android ve Windows tabanlı telefonlar için kumanda özelliğini desteklemektedir. Telefonunuzun özelliğine bağlı olarak Apple App Store'dan Google Play (Android Market)'ten veya Windows Phone Store'dan »ARÇELİK TV Remote« uygulamasını telefonunuza ücretsiz indirerek telefonunuz ile televizyonunuzu kumanda edebilirsiniz.

## Ağ bağlantısı

Televizyonunuzu Kablolu veya kablosuz olarak yerel ağa bağlayabilirsiniz.

Kablolu ağ bağlantısı kullanmak istiyorsanız bu sayfadaki yönergeler ile başlayınız;

Kablosuz ağ bağlantısı kullanıyorsanız sayfa 18 "Kablosuz ağ bağlantısı" bölümündeki yönergeleri takip edin.

## Kablolu ağ

### Kablolu ağ bağlantısı

- 1 Harici modem çıkışı »LAN« soketine Cat 5 kablo ile bağlayın.

#### Not:

- Bağlantı kabloları ürün ile birlikte verilmmez.

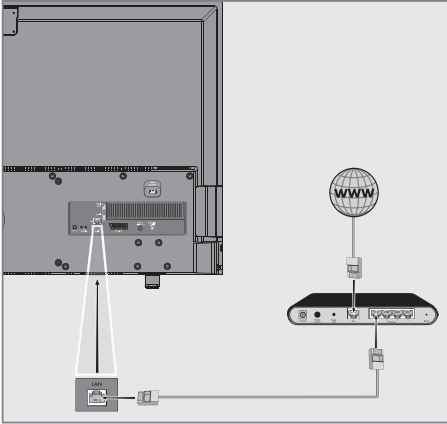

## Kablolu ağ ayarları

Kablolu ağ ayarlarını yapmak için iki yol vardır.

- A Otomatik bağlantı, tüm bağlantı ayarları (»IP Adres«, »Netmask«, »Gateway« ve »DNS«) bilgileri modemden otomatik olarak alınır.
- B Manuel bağlantı, tüm bağlantı bilgileri manuel olarak yapılandırılması gerekir. Manuel bağlantı ile ilgili detaylı bilgiyi web sitesinden temin edebileceğiniz detaylı kullanım kılavuzunda bulabilirsiniz.

## Otomatik bağlantı

Bir çok ev ağı Dinamik Ağdır. Dinamik bir ağa sahipseniz, DHCP destekleyen bir DSL modem kullanmalısınız. DHCP'yi destekleyen modemler ve IP paylaşımcılar, »IP Adres«, »Netmask«, »Gateway« ve internet erişimi için gereksinim duyulan »DNS« değerlerini otomatik olarak alırlar, böylece bu değerleri manuel girmezsiniz.

- 1 »MENU« düğmesiyle menüyü açın.
- 2 »Ayarlar« öğesini »OK« düğmesiyle onaylayın.
- 3 »>>« düğmesiyle »Ağ Ayarları« öğesini seçip »OK« düğmesiyle onaylayın.  
- »Ağ ayarları« menüsü görüntülenir.

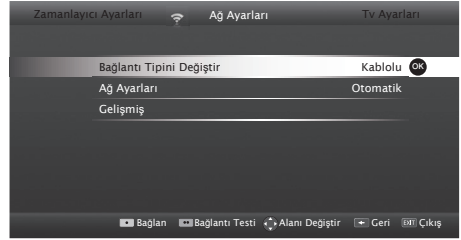

- 4 »V« düğmesiyle »Bağlantı Tipini Değiştir« seçeneğini seçip ve »OK« düğmesiyle onaylayın. »<<« veya »>>« düğmesiyle »Kablolu« öğesini seçin ve »OK« düğmesiyle onaylayın.
- 5 »V« veya »^« düğmesiyle »Ağ Ayarları« seçeneğini seçin ve »<<«, »>>« düğmesiyle »Otomatik« seçimini yapın.
- 6 »\*« (kırmızı) düğmesi ile »Bağlan« seçeneğini seçip modem bağlantısını kurun.  
- »Bağlantı kuruluyor ... Lütfen bekleyin« mesajı görüntülenir ve bağlantı başarılı ise Gateway Bağlantısı: Başarılı« mesajı görüntülenir.
- 7 »\*« (yeşil) düğmesine basarak yapılan ayarlar ile yerel ağ ve internet bağlantısının gerçekleştiğini kontrol edin.  
- »Test ediliyor ... Lütfen bekleyin« mesajı görüntülenir ve bağlantı başarılı ise »Gateway Bağlantısı: Başarılı«, »İnternet Bağlantısı: Başarılı« mesajı görüntülenir.
- 8 Ayarı sonlandırmak için »EXIT« düğmesine basın.

#### Not:

- Dinamik bir ağa sahip değilseniz Manuel bağlantı ile ilgili detaylı bilgiyi web sitesinden temin edebileceğiniz detaylı kullanım kılavuzunda bulabilirsiniz.

# AĞ KURULUMU

## Kablosuz ađ

### Kablosuz ađ bađlantısı

Kablosuz ađ bađlantısı yapmak için iki yol vardır. »Kablosuz« ve »Kablosuz WPS« (WiFi Korunmalı Kurulum).

- 1 Televizyonun kablosuz bir ađa bađlanması için kendi içerisinde entegre bir Kablosuz WiFi Adaptörü mevcuttur.

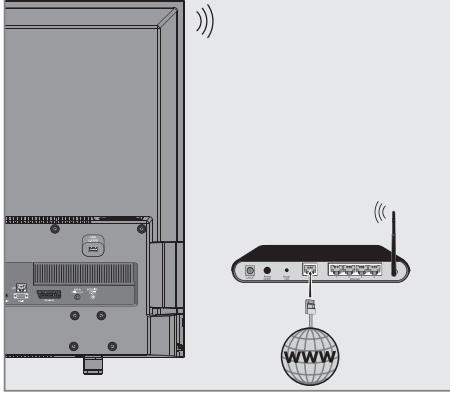

#### Notlar:

- Kablosuz LAN adaptörü IEEE 802.11B/G ve N iletişim protokollerini destekler. Kablosuz bađlantıda HD video oynatımında en iyi performansı sağlamak için IEEE 802.11N protokolünü kullanmanızı öneririz.
- IEEE 802.11B/G destekli bir modem kullanıldığında videoların oynatılmasında performans IEEE 802.11N destekleyen modeme göre daha düşük olabilir, bunun sebebi IEEE 802.11B/G protokolünün veri aktarım hızının düşük olmasıdır.
- Kablosuz yerel ađda DLNA ve internete bađlı ađda SMART Inter@ctive TV 3.0 uygulamalarında video oynatma performansı her kablosuz ađda olduđu gibi ađı kullanan kullanıcı sayısına bađlı olduđu unutulmamalıdır.
- Ev ađında kullanılan ađ ekipmanlarını gereksiz ađ trafiđi yaratacađından kapatılması önerilir.
- Modem veya kablosuz ađ paylaştıracısını yüksek bir yere koymak kablosuz bađlantı çekim gücünü artırır.
- Kablosuz bađlantı çekim gücü, modem tipine ve televizyonun modeme uzaklıđına bađlı olarak deđişkenlik gösterebilir.
- Kablosuz bađlantı yapılabilmesi için Modemin SSID'sini yayınlaması gerekmektedir. Televizyon SSID yayınlamayan bir ađa bađlantı kuramaz.

### Kablosuz ađ ayarları

Kablosuz ađ ayarlarını yapmak içinde iki yol vardır.

- A** Otomatik bađlantı, »Erişim Noktası Seçimi haricindeki tüm bađlantı ayarları »IP Adres«, »Netmask«, »Gateway« ve »DNS« bilgileri modemden otomatik olarak alınır.
- B** Manuel bađlantı, tüm bađlantı bilgileri manuel olarak yapılandırılması gerekir. Manuel bađlantı ile ilgili detaylı bilgiyi web sitesinden temin edebileceđiniz detaylı kullanım kılavuzunda bulabilirsiniz.

## Otomatik bađlantı

Bir çok ev ađı Dinamik Ađdır. Dinamik bir ađa sahipseniz, DHCP destekleyen bir DSL modem kullanmalısınız. DHCP'yi destekleyen modemler ve IP paylaştıracılar, »IP Adres«, »Netmask«, »Gateway« ve internet erişimi için gereksinim duyulan »DNS« deđerlerini otomatik olarak alırlar, böylece bu deđerleri manuel girmeniz gerekmez.

- 1 »MENU« düđmesiyle menüü açın.
- 2 »Ayarlar« öđesini »OK« düđmesiyle onaylayın.
- 3 »>>« düđmesiyle »Ađ Ayarları« öđesini seçip »OK« düđmesiyle onaylayın.
  - »Ađ ayarları« menüsü görüntülenir.



- 4 »V« düđmesiyle »Bađlantı Tipini Deđiştir« seçeneđini seçip ve »OK« düđmesiyle onaylayın. »<<« veya »>>« düđmesiyle »Kablosuz« öđesini seçip ve »OK« düđmesiyle onaylayın.
  - WiFi uyarı ekranı görüntülenir.
- 5 WiFi açmak için »>>>« (yeşil) düđmesine basın.
- 6 »V« veya »^« düđmesiyle »Ađ Ayarları« seçeneđini seçip ve »<<«, »>>« düđmesiyle »Otomatik« seçimini yapın.
- 7 »V« veya »^« düđmesiyle »Erişim Noktası Seç« seçeneđini seçip ve »OK« düđmesiyle onaylayın.
  - Mevcut kablosuz ađlar taranarak »Erişim Noktası Seç« menüsünde görüntülenir.
- 8 »V«, »^«, »<<« veya »>>« düđmesiyle bađlanmak istediđiniz ađı seçip »OK« düđmesiyle onaylayın.
  - Bađlanmak istediđiniz ađ şifreli ise kablosuz bađlantı şifre ekranı görüntülenir.
- 9 »V«, »^«, »<<« veya »>>« düđmesiyle karakteri seçip »OK« düđmesiyle bir sonraki karaktere geçin.
  - Büyük harf, küçük harf için »Caps« seçeneđini seçip »OK« düđmesiyle onaylayın.
  - Yazılan karakteri silmek için »X« düđmesini seçip »OK« düđmesiyle onaylayın.
  - Şifre girişinde yazılan karakterleri görüntülemek için »?« düđmesine basın.
  - Şifreyi girip »V«, »^«, »<<« veya »>>« düđmesiyle »Enter« seçeneđini seçip »OK« düđmesiyle onaylayın.
  - »Bađlantı kurulumu ... Lütfen bekleyin« mesajı görüntülenir ve bađlantı başarılı ise Gateway Bađlantısı: Başarılı« mesajı görüntülenir.

#### Not:

- Kablosuz modemden TV tarafından ađda bulunabilmesi için ađ isminin ASCII karakterleri desteklemesi gerekmektedir.
- 10 »>>>« (yeşil) düđmesine basarak yapılan ayarlar ile yerel ađ ve internet gerçekleştirildiđini kontrol edin.
    - »Test ediliyor ... Lütfen bekleyin« mesajı görüntülenir ve bađlantı başarılı ise »Gateway Bađlantısı: Başarılı«, »Internet Bađlantısı: Başarılı« mesajı görüntülenir.
  - 11 Ayarı sonlandırmak için »EXIT« düđmesine basın.

# AĞ KURULUMU

## Manuel bağlantı

Bazı ağlar Statik IP adresi gerektirir. Ağınız Statik bir IP adresi gerektiriyorsa, »IP Adresi«, »Netmask«, »Gateway« ve »DNS« değerlerini manuel olarak girmelisiniz. »IP Adresi«, »Netmask«, »Gateway« ve »DNS« değerlerini, (ISP) İnternet Servis Sağlayıcınızdan alabilirsiniz.

- 1 »MENU« düğmesiyle menüyü açın.
- 2 »Ayarlar« ögesini »OK« düğmesiyle onaylayın.
- 3 »>« düğmesiyle »Ağ Ayarları« ögesini seçip »OK« düğmesiyle onaylayın.  
- »Ağ ayarları« menüsü görüntülenir.
- 4 »V« düğmesiyle »Bağlantı Tipini Değiştir« seçeneğini seçip ve »OK« düğmesiyle onaylayın. »<« veya »>« düğmesiyle »Kablosuz« ögesini seçin ve »OK« düğmesiyle onaylayın.  
- WiFi uyarı ekranı görüntülenir.
- 5 Wifi açmak için »\*\*\*« (yeşil) düğmesine basın.
- 6 »V« veya »^« düğmesiyle »Erişim Noktası Seç« seçeneğini seçin ve »OK« düğmesiyle onaylayın.  
- Mevcut kablosuz ağlar taranarak »Erişim Noktası Seç« menüsünde görüntülenir.
- 7 »V«, »^«, »<« veya »>« düğmesiyle bağlanmak istediğiniz ağı seçip »OK« düğmesiyle onaylayın.  
- Bağlanmak istediğiniz ağ şifreli ise kablosuz bağlantı şifre ekranı görüntülenir.
- 8 »V«, »^«, »<« veya »>« düğmesiyle karakteri seçip »OK« düğmesiyle bir sonraki karaktere geçin.  
- Büyük harf, küçük harf için »Caps« seçeneğini seçip »OK« düğmesiyle onaylayın.  
- Yazılan karakteri silmek için »X« düğmesini seçip »OK« düğmesiyle onaylayın.  
- Şifre girişinde yazılan karakterleri görüntülemek için »?« düğmesine basın.  
- Şifreyi girip »V«, »^«, »<« veya »>« düğmesiyle »Enter« seçeneğini seçip »OK« düğmesiyle onaylayın.

## Not:

- Kablosuz modemden TV tarafından ağda bulunabilmesi için ağ isminin ASCII karakterleri desteklemesi gerekmektedir.

- 9 »V« veya »^« düğmesiyle »Ağ Ayarları« seçeneğini seçin ve »<«, »>« düğmesiyle »Manuel« seçimini yapın.
- 10 »V« düğmesiyle »Gelişmiş« seçeneğini seçin ve »OK« düğmesiyle onaylayın.  
- »IP Adresi«, »Netmask«, »Gateway« ve »DNS« seçenekleri etkindir.

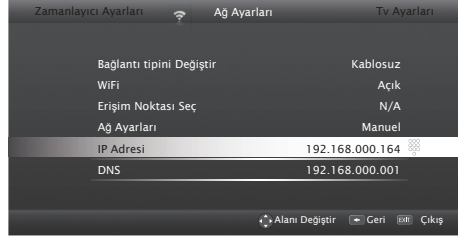

- 11 »V« düğmesiyle »IP Adresi« seçeneğini seçip »1...0« düğmeleriyle IP adresini girin.
- 12 »V« düğmesiyle »DNS« seçeneğini seçip »1...0« düğmeleriyle DNS adresini girin.
- 13 »V« düğmesiyle »Netmask« seçeneğini seçip »1...0« düğmeleriyle Netmask adresini girin.
- 14 »V« düğmesiyle »Gateway« seçeneğini seçip »1...0« düğmeleriyle Gateway adresini girin.
- 15 »<« (kırmızı) düğmesi ile »Bağlan« seçeneğini seçip modem bağlantısını kurun.  
- »Bağlantı Kuruluyor ... Lütfen bekleyin« mesajı görüntülenir.
- 16 »\*\*\*« (yeşil) düğmesine basarak yapılan ayarlar ile yerel ağ ve internet bağlantısının gerçekleştiğini kontrol edin.  
- »Test ediliyor ... Lütfen bekleyin« mesajı görüntülenir ve bağlantı başarılı ise »Gateway Bağlantısı: Başarılı«, »İnternet Bağlantısı: Başarılı«, MAC adresi görüntülenir.
- 17 Ayarı sonlandırmak için »EXIT« düğmesine basın.

# AĞ KURULUMU

## Kablosuz WPS ağ ayarları

WPS (WiFi korumalı kurulum), özellikle ev kullanıcılarının kablosuz ağ güvenliğini kolayca sağlamaları için düşünülmüş bir standattır.

Kablosuz WPS (WiFi korumalı kurulum) bağlantısı yapmak için iki yöntem vardır.

### Not:

- Televizyonun kablosuz WPS özelliğini kullanabilmeniz için modeminizin WPS bağlantı tipini desteklemesi gerekmektedir.

- A** Tuş Basma,  
Modem üzerindeki WPS düğmesine basarak televizyon SSID ve ağ anahtar bilgilerini modemden otomatik olarak alınır.
- B** PIN,  
televizyonun üreteceği PIN kodu modeme bilgisayar aracılığıyla girilerek SSID ve ağ parolası bilgilerini modemden otomatik olarak alınır.

## Tuşa basma ile kablosuz WPS ağ ayarları

- 1 »MENU« düğmesiyle menüyü açın.
- 2 »Ayarlar« ögesini »OK« düğmesiyle onaylayın.
- 3 »>« düğmesiyle »Ağ Ayarları« ögesini seçip »OK« düğmesiyle onaylayın.  
- »Ağ ayarları« menüsü görüntülenir.
- 4 »V« düğmesiyle »Bağlantı Tipini Değiştir« seçeneğini seçip ve »OK« düğmesiyle onaylayın. »<« veya »>« düğmesiyle »Kablosuz WPS« ögesini seçin ve »OK« düğmesiyle onaylayın.  
- WiFi uyarı ekranı görüntülenir.
- 5 WiFi açmak için »\*« (yeşil) düğmesine basın.
- 6 »V« düğmesiyle »WPS Tipi« ögesini seçip »<«, »>« düğmesiyle »Tuşa Basma« seçeneğini seçin.
- 7 »\*« (kırmızı) düğmesi ile »Bağlan« seçeneğini seçip modem bağlantısını kurun.  
- »Erişim Noktası üzerindeki WPS tuşuna basın« mesajı görüntülenir.
- 8 Erişim noktası üzerinden WPS düğmesine bastıktan sonra devam etmek için »\*« (yeşil) düğmesine basın.  
- »Bağlantı kuruluyor ... Lütfen bekleyin« mesajı görüntülenir.
- 9 WPS, SSID ve ağ anahtarını otomatik olarak yapılandıracaktır ve »Gateway Bağlantısı: Başarılı« mesajı görüntülenir.
- 10 »\*« (yeşil) düğmesine basarak yapılan ayarlar ile yerel ağ ve internet bağlantısının gerçekleştirildiğini kontrol edin.  
- »Test ediliyor ... Lütfen bekleyin« mesajı görüntülenir ve bağlantı başarılı ise »Gateway Bağlantısı: Başarılı«, »İnternet Bağlantısı: Başarılı« mesajı görüntülenir.
- 11 Ayarı sonlandırmak için »EXIT« düğmesine basın.

## PIN ile kablosuz WPS ağ ayarları

- 1 »MENU« düğmesiyle menüyü açın.
- 2 »Ayarlar« ögesini »OK« düğmesiyle onaylayın.
- 3 »>« düğmesiyle »Ağ Ayarları« ögesini seçin ve »V« düğmesiyle basın.  
- »Ağ Ayarları« menüsü görüntülenir.
- 4 »V« düğmesiyle »Bağlantı Tipini Değiştir« seçeneğini seçip ve »OK« düğmesiyle onaylayın. »<« veya »>« düğmesiyle »Kablosuz WPS« ögesini seçin ve »OK« düğmesiyle onaylayın.  
- WiFi uyarı ekranı görüntülenir.
- 5 WiFi açmak için »\*« (yeşil) düğmesine basın.
- 6 »V« düğmesiyle »WPS Tipi« ögesini seçip »<«, »>« düğmesiyle »PIN« seçeneğini seçin.
- 7 »V« veya »^« düğmesiyle »Erişim Noktası Seç« ögesini seçin ve »OK« düğmesiyle onaylayın.  
- Mevcut WPS destekli kablosuz ağlar taranarak »Erişim Noktası Seç« menüsünde görüntülenir.
- 8 »V«, »^«, »<« veya »>« düğmesiyle bağlanmak istediğiniz ağı seçip »OK« düğmesiyle onaylayın.  
- Kablosuz WPS menüsünde 8 haneli pin kodu görüntülenir.
- 9 Televizyonun ürettiği pin kodunu bilgisayarınızdan modem arayüzüne girip »\*« (yeşil) düğmesine basın.  
- »Bağlantı kuruluyor ... Lütfen bekleyin« mesajı görüntülenir ve bağlantı başarılı ise Gateway Bağlantısı: Başarılı« mesajı görüntülenir.

### Not:

- Televizyonun ürettiği 8 haneli PIN kodu modem arayüzüne 2 dakika içinde girilmelidir, girilmediği takdirde televizyon modem ile bağlantısını keser.
- 10 »\*« (yeşil) düğmesine basarak yapılan ayarlar ile yerel ağ ve internet bağlantısının gerçekleştirildiğini kontrol edin.  
- »Test ediliyor ... Lütfen bekleyin« mesajı görüntülenir ve bağlantı başarılı ise »Gateway Bağlantısı: Başarılı«, »İnternet Bağlantısı: Başarılı«, MAC adresi görüntülenir.
  - 11 Ayarı sonlandırmak için »EXIT« düğmesine basın.

## SMART Inter@ctive TV 3.0 internet uygulamaları

SMART Inter@ctive TV 3.0 interaktif uygulamaları televizyonunuza internet hizmetleri ve sayfaları sağlar.

Bu uygulamalar televizyonunuza göre tasarlanmıştır.

SMART Inter@ctive TV 3.0 özelliği ile lokal ve global birçok internet uygulamasını çalıştırabilirsiniz. Online Uygulamalar sayesinde televizyonunuzda kullanabileceğiniz çeşitli uygulamaları edinebilirsiniz. Online Uygulamalar bir çok uygulama indirebilirsiniz. Bu uygulamalar, video, resim, müzik, sosyal paylaşım uygulamaları, haber ve spor uygulamaları, hava durumu uygulaması ve bazı spesifik uygulamalardır.

### Notlar:

- SMART Inter@ctive TV 3.0, inter@ctive uygulamalarının kullanılabilirliği ülkeden ülkeye değişebilir.
- SMART Inter@ctive TV 3.0 Gündüğü Smart Apps'deki uygulamaların haricinde kalıcı olarak dosya indirip kaydedemez, başka bir siteye bir dosya yükleyemez, ve bazı uygulamaların Giriş (login) sayfaları dışında eklenti kuramaz.
- ARÇELİK içerik servis sağlayıcıları tarafından sağlanan içerikle ve içeriğin kalitesiyle ilgili hiçbir şekilde sorumlu değildir.
- SMART Inter@ctive TV 3.0 sağlanan yerel ve evrensel internet uygulamaları, uygulama sahipleri ile yapılan sınırlı süreli özel anlaşmalar çerçevesinde TV'niz ile birlikte sağlanmaktadır. Uygulama sahipleri, bu uygulamaları kendi kararları doğrultusunda, güncelleyebilir, değiştirebilir, kısıtlayabilir veya tamamen kullanımdan kaldırabilir. Bu değişikliklerden dolayı ARÇELİK sorumlu tutulamaz.
- SMART Inter@ctive TV 3.0 ile sağlanan internet uygulamalarında değişiklik yapma, sınırlama, genişletme, yer değiştirme, kullanımdan kaldırma gibi tüm değişiklikleri yapma hakkını saklı tutar.
- Bazı uygulamaların Login işlemleri sırasında o uygulamanın gerçek web sayfasına bağlantı kurmak gerekebilir. Bağlanılan bu sayfalarda uygulamaya Login için gerekemeyen linkler gösterilebilir. Bu linklere bağlanma sırasında TV açık web'e ulaşabilir ve burada TV'nizin desteklemediği içerikler görüntülenebilir. Açık web'de olduğunuz için TV'nizin desteklenmeyen bu içerikler hakkında kontrolü ya da sorumluluğu bulunmamaktadır.

## Smart Inter@ctive TV'ye Başlarken

- 1 Ekranda hiçbir menü açık değil iken kumanda üzerindeki »@« düğmesine basın.
  - »Inter@ctive Uygulamalar« menüsü görüntülenir. İlk kez giriş yapıyorsanız Online uygulamalar kayıt ekranı görüntülenecektir.

### Notlar:

- Kablo takılı değil veya kablolu bir ağa bağlantısı yoksa Inter@ctive Uygulamaları başlatmaya çalıştığınızda ilgili uyarı ekranda görüntülenir. Kablo veya Kablolu adaptör takılı ama IP alamadıysanız ya da internete çıkışınız yoksa Inter@ctive Uygulamalar başlatılamaz. Bu durumda Ağ bağlantı ayarlarını kontrol ediniz. bkz. sayfa 17 veya 18.

## USB klavye ve fare

Web tarayıcısında kullanmak için »USB«, »USB« veya »USB3.0« soketine fare ve klavye bağlayabilirsiniz. Özel sürücü gerektiren klavye ve fareler desteklenmez.

## Kayıt sırasında navigasyon ve metin girişi

- 1 »Uygulamalarım« menüsünü açmak için »@« düğmesine basın.
  - Smart Apps kayıt ekranı görüntülenir.



- 2 Kayıt işlemine başlamak için »OK« düğmesine basın.
- 3 Gerekli metin alanlarını »V«, »^«, »<« veya »>« düğmesi ile seçip »OK« düğmesi ile onaylayın.
  - Ekran klavyesi görüntülenir.

### Veri girişi ile ilgili notlar:

- Klavye dili seçmek için »\*\*« (yeşil) düğmesine basın.
- Veriler ekran klavyesi ile girilir. Gerekli harf/rakamı seçerek »OK« düğmesi ile onaylayın.
- Büyük/Küçük harf seçimi için »Shift« butonunu seçip »OK« düğmesi ile onaylayın.
- Mobil klavyeye geçmek için »\*« (kırmızı) düğmesine basın.
- Yazılı son karakteri/rakamı silmek için »\*\*\*\*\*« (mavi). Yazılı tüm karakterleri silmek için »\*\*\*\*« (sarı) düğmesine basın.
- Yazı girişini tamamladığında »V«, »^«, »<« veya »>« düğmesi ile »<<« seçeneğini seçip »OK« düğmesi ile onaylayın. Ekran klavyesi kapanacaktır.

# SMART INTER@CTİVE TV 3.0 ÖZELLİĞİ

## Online uygulamalar hesabının oluşturulması

Online uygulamalardaki tüm uygulamalara ulaşabilmek için kayıt olmanız gerekmektedir.

- 1 »Uygulamalarım« menüsünü açmak için »@« düğmesine basın.  
– Smart App kayıt ekranı görüntülenir.
- 2 Kayıt işlemine başlamak için »OK« düğmesine basın.
- 3 Ad« ve »Soyad girin:  
Tüm bilgilerin her karakterini ekran klavyesinden »V«, »A«, »Z« veya »>« düğmesiyle seçip »OK« düğmesiyle onaylayın. Veri girişi tamamlandıktan sonra »V«, »A«, »Z« ve »>« düğmesi ile »<« butonunun seçip »OK« düğmesiyle onaylayın.  
Bir sonraki giriş satırına geçmek için »V« düğmesine basıp, klavyeyi görüntülemek için »OK« düğmesine basın. Bir sonraki ekrana geçmek için »\*« (mavi) düğmesine basıp, klavyeyi görüntülemek için »OK« düğmesine basın.  
**Note:**  
■ Önceki ekrana dönmek için »\*« (kırmızı) düğmesine basın.
- 4 E-mail adresi girin:  
Bilgileri girip, ekran klavyesinden »V«, »A«, »Z« ve »>« düğmesi ile »<« butonunun seçip »OK« düğmesiyle onaylayın.  
Bir sonraki ekrana geçmek için »\*« (mavi) düğmesine basıp, klavyeyi görüntülemek için »OK« düğmesine basın.
- 5 Şifre girişi ve onayı:  
Tüm bilgilerin her karakterini ekran klavyesinden »V«, »A«, »Z« veya »>« düğmesiyle seçip »OK« düğmesiyle onaylayın. Veri girişi tamamlandıktan sonra »V«, »A«, »Z« ve »>« düğmesi ile »<« butonunun seçip »OK« düğmesiyle onaylayın.  
Bir sonraki giriş satırına geçmek için »V« düğmesine basıp, klavyeyi görüntülemek için »OK« düğmesine basın. Bir sonraki ekrana geçmek için »\*« (mavi) düğmesine basıp, klavyeyi görüntülemek için »OK« düğmesine basın.
- 6 Konum girin:  
Bilgileri girip, ekran klavyesinden »V«, »A«, »Z« ve »>« düğmesi ile »<« butonunun seçip »OK« düğmesiyle onaylayın. Bir sonraki ekrana geçmek için »\*« (mavi) düğmesine basıp, klavyeyi görüntülemek için »OK« düğmesine basın.
- 7 Telefon numarası girin (opsiyonel):  
Bilgileri girip, ekran klavyesinden »V«, »A«, »Z« ve »>« düğmesi ile »<« butonunun seçip »OK« düğmesiyle onaylayın.
- 8 Kayıt işlemi tamamlamak için »\*« (mavi) düğmesine basın.
- 9 Kullanım koşullarını okuyup kabul etmek için »OK« düğmesine basın.  
– »Inter@ctive Uygulamalar« menüsü görüntülenir ve standart uygulamalar indirilerek televizyonunuza kurulur.

## Online uygulamalar hesabı ile oturum açma

Televizyonunuzu herhangi bir nedenle fabrika ayarlarına döndürdüğünüzde »Yüklü uygulamalar korunsun« seçeneği seçilmemiş ise indirmiş olduğunuz uygulamalar silinecektir ve »Inter@ctive Uygulamalar« menüsüne girdiğinizde tekrar kayıt ekranı görüntülenecektir.

Online Uygulamalar kayıt anında vermiş olduğunuz email ve oluşturduğunuz şifre ile tekrar kayıt yapmadan oturum açabilirsiniz.

- 1 »Uygulamalarım« menüsünü açmak için »@« düğmesine basın.  
– Smart App kayıt ekranı görüntülenir.
- 2 Oturum açmak için »\*« (mavi) düğmesine basın.
- 3 E-mail adresi girin:  
Bilgileri girip, ekran klavyesinden »V«, »A«, »Z« ve »>« düğmesi ile »<« butonunun seçip »OK« düğmesiyle onaylayın.
- 4 Şifre girin:  
Bilgileri girip, ekran klavyesinden »V«, »A«, »Z« ve »>« düğmesi ile »<« butonunun seçip »OK« düğmesiyle onaylayın.  
**Note:**  
■ Şifrenizi unutursanız, »\*« (sarı) düğmesine basın. Yeni şifreniz kısa süre sonra e-mail olarak gelecektir. Gelen şifreyi girin.
- 5 Oturum açmak için »\*« (mavi) düğmesine basın.  
– »Kullanım Koşulları« görüntülenir.
- 6 Kullanım koşullarını kabul etmek için »OK« düğmesine basın.  
– »Uygulamalarım« menüsü görüntülenir ve varsayılan uygulamalar indirilerek televizyonunuza kurulur.
- 7 Kısa bir süre sonra bilgi mesajı görüntülenir, »OK« düğmesiyle onaylayın.

# SMART INTER@CTİVE TV 3.0 ÖZELLİĞİ

## İnternet uygulamalarını seçme

- 1 »Uygulamalarım« menüsünü açmak için »@« basın.  
- Uygulamalarım menüsü görüntülenir.



- 2 İsteddiğiniz uygulamayı »V«, »^«, »<« veya »>« düğmesi ile seçip »OK« düğmesi ile onaylayın.  
- Kısa bir süre sonunda uygulamanın ana menüsü görüntülenir.

### Notlar:

- Kablo takılı değil veya kablosuz bir ağ bağlantısı yoksa herhangi bir uygulamayı başlatmaya çalıştığınızda ilgili uyarı ekranda görüntülenir. .
- Kablo takılı veya Kablosuz bir ağa bağlı olduğunuz halde IP alamadıysanız yada internete çıkışınız yoksa uygulamalar başlatılamaz. Bu durumda Ağ bağlantı ayarlarını kontrol ediniz. bkz. sayfa 17 veya 18.

## Online uygulamalar

Online uygulamalar Televizyon üzerinde kullanılacak uygulamaların indirilebileceği online bir depodur.

»Uygulamalarım« menüsündeki bazı uygulamalar fabrika tarafından televizyonunuza yüklenmiştir.

Online Uygulamalar içerisindeki geniş uygulama seçenekleri arasından bir çok uygulama indirebilirsiniz.

- 1 »Uygulamalarım« menüsünü açmak için »@« basın.  
- Uygulamalarım menüsü görüntülenir.
- 2 »Uygulama Mağazasına« girmek için »V«, »^«, »<« veya »>« düğmesi ile »Uyg.Mağazası« ögesini seçip »OK« düğmesi ile onaylayın.  
- »Online Uygulamalar« menüsü görüntülenir.

## İnternet uygulamalarını indirmek ve yüklemek

- 1 Online Uygulamalarda istediğiniz kategoriye »V« veya »^« düğmesi ile seçip uygulama alanına geçmek için »>« düğmesine basın;  
veya  
numaralandırma düğmeleri ile istediğiniz uygulamayı seçin  
- »1« - »En Popüler«,  
- »2« - »Beğenilenler«,  
- »3« - »Çıkış Tarihi«;  
veya  
»\*« (yeşil) düğmesine basarak uygulama ismi ile arama yaparak uygulamayı seçin.
- 2 İndirmek istediğiniz uygulamayı »V«, »^«, »<« veya »>« düğmesi ile seçip »OK« düğmesi ile onaylayın.  
- Uygulamaya ait bilgiler görüntülenir.
- 3 Uygulamayı indirip yüklemek için »\*« (mavi) düğmesine basın.  
- Uygulamaya indirilip kurulacaktır.

### Not:

- Uygulamayı başlatmak için »\*« (mavi) düğmesine basın.
- Uygulama yüklemeye devam etmek için »\*« (kırmızı) düğmesine basın.

## İnternet uygulamalarının kaldırılması

- 1 »Uygulamalarım« menüsünde »\*« (kırmızı) düğmesine basın.  
- »Kategoriler« menüsü görüntülenir.
- 2 Uygulama kategorilerini »V« veya »^« düğmesi ile seçip kategoride bulunan uygulamaları görüntülemek için »OK« düğmesine basın.
- 3 Kategoriler menüsünü kapatmak için »<« düğmesine basın.
- 4 Kaldırmak istediğiniz uygulamayı »V«, »^«, »<« veya »>« düğmesi ile seçip »\*« (mavi) düğmesine basın.  
- »Araçlar« menüsü görüntülenir.
- 5 »V« veya »^« düğmesi ile »Kaldır« ögesini seçip »OK« düğmesine basın.
- 6 Uygulamanın kaldırma işlemini onaylamak için »Kaldır«;  
veya  
Uygulama kaldırma işlemini iptal etmek için »İptal« ögesini »<« veya »>« düğmesi ile seçip »OK« düğmesine basın.
- 7 »OK« düğmesi ile işlemi tamamlayın.

# SMART INTER@CTİVE TV 3.0 ÖZELLİĞİ

## Smart İnter@ctive TV 3.0 uygulamaların ana menüsü

- 1 Uygulamalar.
- 2 Uygulama galerisi.
- 3 Uygulama mağazası.
- 4 Arama çubuğu.
- 5 Kategoriler menüsü.
- 6 Araçlar menüsü.
- 7 Çıkış.

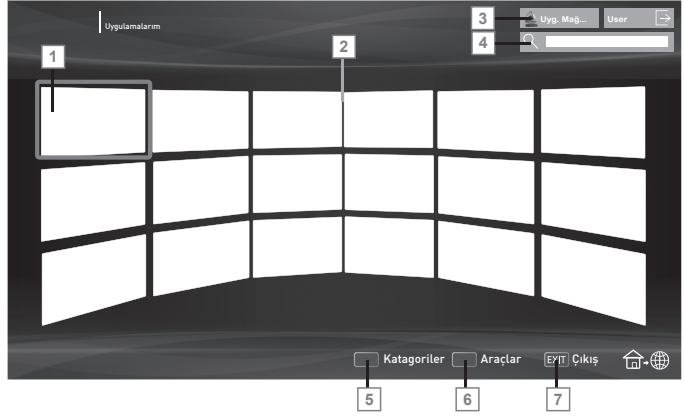

### Ana menüde gezinme

- 1 İstedığınız uygulamayı »V«, »^«, »<« veya »>« düğmesi ile seçip »OK« düğmesi ile onaylayın.  
- Kısa bir süre sonunda uygulamanın ana menüsü görüntülenir.
- 2 Uygulamanın kullanımı daha çok uygulamanın kendi yapısına bağlıdır. Ekrandaki notları takip ediniz.

### Uygulamalardaki oynatma ve diğer seçenekler

#### Not:

- Bazı uygulamalar tüm oynatma seçeneklerin desteklemez ve uygulamalar arasında oynatma seçenekleri farklılıklar gösterebilir.

- 1 »▶« uygulamalarda oynatmayı başlatma;
- 2 »||« uygulamalarda oynatmayı duraklatma;
- 3 »■« uygulamalarda oynatmayı sonlandırma;
- 4 Uygulamalarda »◀« veya »▶« görüntü arama;
- 5 Uygulamalarda İleri/geri atlatma için »|« veya »|« düğmesine basın.
- 6 »V«, »^«, »<«, »>« uygulamalarda ve ekran klavyesinde yön tuşları kaydırır.
- 7 »OK« uygulamalarda ve ekran klavyesinde onaylama düğmesi.
- 8 »1...0«, »\*« (kırmızı), »\*« (yeşil), »\*« (sarı), »\*« (mavi) uygulamalarda çeşitli fonksiyonları seçer / etkinleştirir.
- 9 »@« uygulamayı kapatır ve Smart inter@ctive TV 3.0 tarayıcı ana menüsüne döner.
- 10 »EXIT« uygulamayı kapatır ve en son bulunduğunuz yayın kaynağına döner.

# 8 WEB TARAYICISI

## Web tarayıcısı menüsü

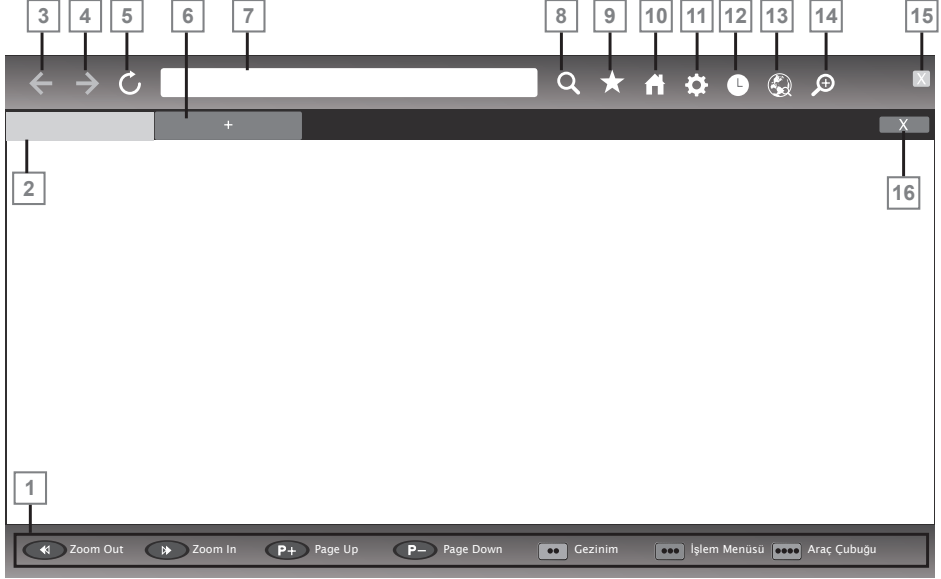

- 1 Menü kontrolleri.
- 2 Aktif sekme.
- 3 Önceki sayfa.
- 4 Sonraki sayfa.
- 5 Yenile.
- 6 Yeni sekme.
- 7 Adres çubuğu.
- 8 Site içi arama.
- 9 Sık kullanılanlar.
- 10 Başlangıç sayfası.
- 11 Ayarlar.
- 12 Geçmiş.
- 13 Web'de arama.
- 14 Zoom.
- 15 Web tarayıcısını kapat.
- 16 Sekmeyi kapat.

## Web tarayıcısı

Web tarayıcısı internette gezinebilmenizi sağlar.

- 1 »MENU« düğmesiyle menüyü açın.
- 2 »>« düğmesiyle »Web Tarayıcı« ögesini seçin ve »OK« düğmesiyle onaylayın.  
- Web Tarayıcı görüntülenir.
- 2 URL giriş alanını »V« veya »^« düğmesiyle seçip »OK« düğmesi ile onaylayın.  
- Sanal klavye görüntülenir.
- 3 Adresi girip »\*« (mavi) düğmesi ile onaylayın.

### Notlar:

- Diğer fonksiyonlar ekranda açıklanmaktadır.
- Web tarayıcısında kullanmak için »USB«, »USB« veya »USB3.0« soketine fare ve klavye bağlayabilirsiniz Özel sürücü gerektiren klavyeler desteklenmez.

## Ev ağı bağlantısı ile video, müzik ve fotoğraf dosyalarını oynatma

Televizyonunuzun DLNA menüsünü ile sunucudaki Video, müzik veya fotoğraf dosyalarına kolayca erişebilirsiniz ve DMR özelliği sayesinde DMC özellikli cihazlarla medya oynatmayı otomatik olarak başlatıp durdurabilirsiniz.

### Notlar:

- Video, müzik veya fotoğraflarınızı DLNA uyumlu DMS (Digital Media Server) olarak çalışan PC, Cep Telefonu veya NAS (Network attached Storage) gibi cihazlar üzerinden paylaşabilirsiniz.
- DMS aygıtı ve televizyon aynı anda kablosuz olarak ağa bağlıysa video oynatmada takılmalar yada donmalar yaşanabilir.
- Televizyon, Bilgisayara kurulabilen DMS yazılımları ile de çalışabilir ancak DMS sertifikası olmayan yazılımlarla tam uyumluluk içinde çalışması garanti edilmemektedir.
- Örnek DMS kurulumu yapmak için aşağıdaki adımları takip ediniz.

Windows işletim sistemi yüklü olan bir bilgisayarda Windows Media Player11'i açın. »library« sekmesinden »Media Sharing« seçeneğini seçin ve Ekranı gelen pencereden »Share my media« seçeneğini işaretleyip »OK« seçeneğini seçin. Açılan pencerede bağlı olan cihazların IP numarası görüntülenir. Bilgisayarın, Televizyon tarafından görülebilmesi için televizyonun IP'si seçilmelidir. IP'nin pencerede görünmemesi durumunda »Media Sharing« menüsünden »Settings« seçeneğini seçip açılan menüden »Allow new devices and computers automatically« seçeneği seçebilirsiniz. Bu işlemler tamamlandıktan sonra televizyonun Library bulunan dosyalardan sadece desteklediği formatları görüntüleyebilir.

Medya paylaşımında sorun yaşamamak için modem ve bilgisayarınızdaki güvenlik duvarı (Firewall) ayarlarını kontrol ediniz.

## Dijital medya sunucusunun seçilmesi

- 1 »MENU« düğmesiyle menüyü açın.
- 2 »>>« düğmesiyle »DLNA« öğesini seçin ve »OK« düğmesiyle onaylayın.
  - »Medya Oynatıcı« menüsü görüntülenir.
- 3 »<<« veya »>>« düğmesiyle istediğiniz DMS aygıtını seçip »OK« düğmesiyle onaylayın.
  - DMS aygıtı içeriği görüntülenir.

### Notlar:

- DMS aygıtları görüntülenmiyorsa Ağ bağlantısını kontrol ediniz. bkz. sayfa 17 veya 18.
- DMS aygıtının menüdeki dosya, klasör sıralaması kullanılan Dijital Medya Sunucusu programına göre değişiklik gösterebilir.
- DMS aygıtından oynatılan video dosyalarında alt yazı desteklenmez.
- DMS aygıtından oynatılan video dosyalarında (»MPEG\_PS\_NTSC«, »MPEG\_PS\_PAL«, »MPEG\_TS\_SD\_EU« ve »MPEG\_TS\_EU\_ISO«) DLNA sertifikası almış bu formatlar desteklenmektedir.
- Yüksek hızlı (bitrate'li) videolarda takılma problemi yaşanabilir.

- DLNA uygulamasında Unknow olarak gösterilen klasörler TV tarafında oynatılamaz. Bilgisayarınıza codec yazılımı yüklemek bu sorunu çözebilir.
- DMS aygıtından oynatılan ses dosyalarında (»AAC\_ADTS\_320«, »LPCM«, »MP3«, »WMABASE« ve »WMA-FULL«) DLNA sertifikası almış formatlar desteklenmektedir.
- DMS aygıtından oynatılan resim dosyalarında (»JPEG\_LRG«, »JPEG\_MED« ve »JPEG\_SM«) DLNA sertifikası almış formatlar desteklenmektedir.

## Oynatma

- 1 DMS aygıtında »V«, »^«, »<« veya »>« düğmesiyle içerik klasörünü seçin ve »OK« düğmesiyle onaylayın.
  - Tüm başlıklar görüntülenir.
- 2 İsteddiğiniz başlığı »V«, »^«, »<« veya »>« düğmesiyle seçin.
- 3 Oynatmayı başlatmak için »▶« düğmesine basın.

## Diğer oynatma seçenekleri

- 1 Oynatmayı duraklatmak için »||« düğmesine basın.
- 2 Oynatmaya devam etmek için »▶« düğmesine basın.
- 3 İsteddiğiniz dosyaya ulaşına kadar »|« veya »|« düğmesine basın.
- 4 Oynatmayı sonlandırmak için »■« düğmesine.
- 5 DLNA özelliğinden çıkmak için »EXIT« düğmesine basın.

### Not:

- Ayrıca bu oynatma fonksiyonlarını da menüden seçebilirsiniz:
  - »?« oynatma fonksiyonları menüsünü açar/kapatır;
  - »▶« oynatmayı başlatma;
  - »||« oynatmayı duraklatma;
  - »■« oynatmayı sonlandırma;
  - »<<« veya »>>« görüntü arama.

## Televizyon programlarının kaydedilmesi ve sonradan izlenmesiyle ilgili bilgiler

- Programların kaydedilmesi ve sonradan izlenmesi yalnızca dijital televizyon istasyonlarında gerçekleştirilebilir (DVB-S, DVB-T ve DVB-C).
- Dijital televizyon istasyonlarını (DVB-S, DVB-T ve DVB-C) yayını yapan istasyona bağlı olarak kaydedebilir ve kayıttan oynatabilirsiniz.
- Programların kaydedilmesi ve sonradan izlenmesinin yanı sıra Zaman Kaydırma fonksiyonu yalnızca harici bir veri ortamı kullanılarak gerçekleştirilebilir (sabit disk veya USB çubuğu).
- Kayıt işlemleri, piyasadaki pek çok ortamla gerçekleştirilebilir. Bununla birlikte, tüm veri ortamlarıyla çalışacağını garanti edemeyiz.
- Bir programı harici bir veri ortamına kaydetmeniz halinde, bunu yalnızca televizyonunuzda izleyebilirsiniz. Bu programı başka herhangi bir cihazda izleyemezsiniz.
- Televizyonunuzu onarıma göndermeniz ve donanım bileşenlerinin değiştirilmesi gerektiğinde, kayıtlarınızı onarılan televizyonda izleyemeyebilirsiniz.
- ARÇELİK harici depolama aygıtı üzerinde depolanan veri kayıbdan sorumlu değildir.
- DTV kaynağında kaydettiğiniz dosyaları PRnP medya oynatıcı ile oynatmanız önerilir. Bazı kayıt dosyaları USB Media Player ile düzgün oynatılmayabilir.

## Harici veri ortamını kullanırken geçerli olan olası kısıtlamalar

Yayını yapan istasyona bağlı olarak, bazı televizyon istasyonlarının çeşitli kısıtlamalar uyguladığını görebilirsiniz.

### ARÇELİK'in bu kısıtlamalar üzerinde herhangi bir etkisi yoktur.

- Bir programın harici veri ortamına kaydedilmesi yayıncı kuruluş tarafından engellenebilir. Ekranla »URI\* korumalı PVR fonksiyonu engellendi« görünürse, kayıt veya zaman kaydırma özelliği yayıncı tarafından sınırlandırılmıştır (bir kayıt mümkündür) veya devre dışı bırakılmıştır (kayıt mümkün değildir). \*URI = kullanıcı hakları bilgisi.
- Bir programı harici veri ortamının arşivine kaydederseniz kayıttan oynatma kısıtlanmış olabilir. Yayıncı kuruluş, bu programı bir veya daha fazla kez izlemenize izin verebileceği gibi sadece belirli bir süre için izlenmesine de olanak tanıyabilir.
- Çocuklara karşı koruma içeren istasyonlar için kayıt başlamadan önce hemen bir PIN girilmesi gerekir. Bu yetkinin verilmemesi halinde kayıt başlanmayabilir.
- Bir programın »SCART« soketi (analog görüntü/ses sinyali) aracılığıyla dijital televizyon istasyonundan bir video veya DVD kaydediciye kopyalanması yayıncı kuruluş tarafından kısıtlanmış olabilir. Bunun yapılabilmesi için cihazınızı kopyalama fonksiyonunu desteklemesi gerekir.

## Zaman kaydırma – programları duraklatma

İzlediğiniz bir programı duraklatabilirsiniz. Bu kullanışlı bir işlevdir. Örneğin bir film seyrederken telefon çaldı filmi durdurup hiçbir şey kayırmadan kaldığınız yerden devam edebilirsiniz.

Son sahne freeze-frame görüntüsü ekranda görüntülenir ve zaman kaydırma harici veri ortamına kaydedilir.

Zaman kaydırma modunda harici veri ortamında bulunan boş hafıza kadar kayıt yapılabilir.

Mevcut yayında yaklaşık 60 dakika kayıt yapabilirsiniz.

- 1 Yayın sırasında »■« düğmesine basın.
  - Televizyon görüntüsü durdurulur ve gecikme süresi görüntülenir.
- 2 Yayına kaldığı yerden devam etmek için »▶« düğmesine basın.
  - Siz yayını izlerken, sistem de bunu kaydetmeye devam eder.

### Not:

- Aşağıdaki işlemleri zaman kaydırma modunda kullanılabılır.
  - Hızlı geri sarma, istenilen hız için »◀◀« düğmesine bir kaç kez basın;
  - Hızlı ileri sarma, istenilen hız için »▶▶« düğmesine bir kaç kez basın;
  - Duraklatmak için »■« düğmesine basın.
- 3 Zaman kaydırma işleminden çıkmak için »■« düğmesine basın.
  - »Canlı Yayın« mesajı görünür.
  - Zaman kaydırma sahneleri hafızadan silinir.

## Kaydetme

Programları kaydedebilirsiniz. Bu programlar için veri harici veri ortamına kaydedilir ve bu arşiv televizyon aracılığıyla yönetilir.

Harici veri ortamında 1 dakikalık kayıt süresi için 44MB ila 110 MB'lık hafızaya ihtiyaç vardır.

Kayıt sırasında arşivden başka bir kayıt izlenebilir.

Kayıt esnasında aynı frekansta bulunan (DVB-T) veya aynı transponder üzerinde bulunan (DVB-S) şifresiz kanalar arasında kanal değiştirmek mümkündür.

Kayıt sırasında (Karasal, Kablolu, Uydu, Analog ve USB) haricindeki kaynaklara geçildiğinde kayıt işlemi durdurulur.

## Bir programın kaydedilmesi

- 1 »1...0« veya »P+«, »P-« düğmesiyle kanalı seçin ve »■« düğmesine basın.
  - Kayıt bilgisi görüntülenir: Kayıt sembolü, kanal adı, program ve kayıt süresi.
  - Bu bilgiler kısa süre sonra kaybolur.
- 2 Kaydı sona erdirmek için »■« düğmesine basın.
- 3 Onaylamak için »\*« (yeşil) düğmesine; **veya** kayıda devam etmek için »\*« (kırmızı) düğmesine basın.

### Notlar:

- Kaydı bitirdiğiniz zaman, otomatik olarak harici veri ortam üzerine depolanır.
- Harici veri ortamı kayıt esnasında çıkarılması durumunda kayıt otomatik olarak iptal edilir ve harici veri ortamına kaydedilemez.

# USB KAYIT

## Kayıt için program ayarı

### ... elektronik program rehberini kullanarak

Kayıt için elektronik program rehberi (EPG) bilgileri kullanılabilir. Toplam 25 EPG hatırlatıcısı ve/veya kaydedicisi ayarlanabilir.

- 1 Elektronik program rehberini (EPG) açmak için »GUIDE« düğmesine basın.
- 2 »V« veya »A« düğmeleriyle televizyon kanalını seçin.
- 3 Kaydetmek istediğiniz programını seçmek için »◀« veya »▶« düğmesine basın.
- 5 Yayınları zamanlayıcıya eklemek için »OK« düğmesine basın.  
- Kayıt edilecek programın bilgisi görüntülenir.
- 6 »V« veya »A« düğmeleriyle »Kaydet« ögesini seçip »OK« düğmesine basın.  
- Kayıt zaman aralığı görüntülenir. Onaylamak için »OK« düğmesine basın.

#### Not:

- »MENU« düğmesiyle menüyü açın. »V«, »A«, »◀« veya »▶« düğmesiyle »Plan Listesi« ögesini seçin ve »OK« düğmesiyle onaylayın. Eklendiğiniz zamanlayıcı plan listesi menüsünde görüntülenir.

- 7 Ayarı sonlandırmak için »EXIT« düğmesine basın.

#### Notlar:

- Zamanlayıcı kayıdı, kayıttan yürütme sırasında başlarsa, kayıttan yürütme durdurulur. Uyarı ekranında »Evet« seçeneği seçilmediği takdirde geri sayım tamamlandığında kayıt otomatik olarak başlar.
- Sadece UPC müşterileri için Not: Bir program kaydedilirken, muhtemel Program Kılavuzu hataları dolayısıyla önceki veya sonraki programın bir kısmının kayda dahil edilmesi söz konusu olabilir. Böyle bir durumda, bu programlardan biri veya daha fazlasında aile koruma derecelendirmesi varsa, tüm kayıt için en yüksek seviyedeki aile koruma derecesinin geçerli olacağını göz önünde bulundurun.

## Zamanlayıcının düzenlenmesi

Programlanmış zamanlayıcıları düzenleyebilirsiniz.

- 1 »MENU« düğmesiyle menüyü açın.
- 2 »▶« düğmesiyle »Plan Listesi« ögesini seçin ve »OK« düğmesiyle onaylayın.  
- »Plan Listesi« menüsü görüntülenir.
- 3 Değişiklik yapılacak ögeyi »V« veya »A« düğmesi ile seçip olayı düzenlemek için »\*\*\*« (yeşil) düğmesine basın.
- 4 Değişik yapmak istediğiniz öğeleri »V« veya »A« düğmesi ile seçip »◀« veya »▶« düğmesiyle değiştirin.
- 5 Değişikliği kaydetmek için »\*\*\*« (mavi) düğmesine basın.  
- Kayıt zamanlayıcısı değiştirilmiştir.
- 6 Ayarı sonlandırmak için »EXIT« düğmesine basın.

## Zamanlayıcının silinmesi

Programlanmış zamanlayıcıları silebilirsiniz.

- 1 »MENU« düğmesiyle menüyü açın.
- 2 »▶« düğmesiyle »Plan Listesi« ögesini seçin ve »OK« düğmesiyle onaylayın.  
- »Plan Listesi« menüsü görüntülenir.
- 3 »V« veya »A« düğmesiyle silinecek olayı seçip »\*\*\*« (sarı) düğmesine basın.  
- Kayıt zamanlayıcısı silinmiştir.
- 4 Ayarı sonlandırmak için »EXIT« düğmesine basın.

## Oynatma

Kaydedilen programlar - ister elle başlatılmış olsun ister zamanlayıcı fonksiyonunu kullanarak tamamı harici veri ortamında saklanır. Harici veri ortamındaki arşivi »Medya Oynatıcı« menüsünden görüntüleyebilirsiniz.

## Kayıtlı dosyalar listesinden bir yayını seçme

- 1 »MENU« düğmesiyle menüyü açın.
- 2 »▶« düğmesiyle »PrnP« ögesini seçin ve »OK« düğmesiyle onaylayın.  
- »Medya Oynatıcı« menüsü görüntülenir.
- 3 »◀« veya »▶« düğmesiyle »PVR« ögesini seçip »OK« düğmesiyle onaylayın.  
- Kayıtlı dosyalar görüntülenir.
- 4 »V«, »A«, »◀« veya »▶« düğmesiyle oynatmak istediğiniz yayını seçin ve »▶« düğmesiyle oynatmayı başlatın.
- 3 Oynatmayı sona erdirmek için »■« düğmesine basın.  
- Televizyon medya oynatıcı menüsüne döner.

## İleri/geri görüntü arama

- 1 Oynatma hızını (2x, 4x, 8x, 16x veya 32x) seçmek için oynatma sırasında devamlı olarak »▶▶« düğmesine basın.  
veya  
oynatma hızını (2x, 4x, 8x, 16x veya 32x) seçmek için devamlı olarak »◀◀« düğmesine basın.

## Kayıt sırasında oynatma

Kayıt işlemi gerçekleştirilirken, kaydedilmekte olan mevcut yayını veya daha önce kaydedilmiş olan bir yayını izleyebilirsiniz.

- 1 »1...0« veya »P+«, »P-« düğmesiyle kanalı seçin ve »■« düğmesine basın.
- 2 PVR içeriğini görüntülemek için »\*\*\*« (kırmızı) düğmesine basın.
- 3 İzlemek istediğiniz yayını seçmek için »V« veya »A« düğmesine basın ve »▶« düğmesine basarak onaylayın.
- 4 Oynatmayı durdurmak için »■« düğmesine basın.
- 5 Kaydetmeyi durdurmak için »Medya Oynatıcı« menüsünden çıkıp »■« düğmesine.

## Kaydedilmiş dosyalar menüsünden yayınların silinmesi

Kaydedilmiş yayınları Kayıtlı Dosyalar listesinden silebilirsiniz.

- 1 »MENU« düğmesiyle menüyü açın.
- 2 »▶« düğmesiyle »PrnP« ögesini seçin ve »OK« düğmesiyle onaylayın.  
- »Medya Oynatıcı« menüsü görüntülenir.
- 3 »◀« veya »▶« düğmesiyle »PVR« ögesini seçip »OK« düğmesiyle onaylayın.  
- Kayıtlı dosyalar görüntülenir.
- 2 »◀« veya »▶« düğmesiyle silinecek yayınlara seçin.
- 3 »Yayını silmek için »\*\*\*« (kırmızı) düğmesine basın.
- 4 »\*\*\*« (yeşil) düğmesi ile OK seçeneğini seçip silme işlemini onaylayın.

#### Not:

- Kayıt veya oynatma esnasındaki dosyalar »Kayıtlı Dosyalar« menüsünden silinemez.

# 11 USB MODU

## Dosya formatları

Televizyonunuzu aşağıdaki dosya formatlarıyla USB girişi üzerinden kullanabilirsiniz:

### Video verileri

Video sıkıştırma / çözme (codec) işlemi, depolama alanını azaltmak ve görüntü kalitesinden ödün vermemek üzere tasarlanmıştır.

Televizyonunuz XVID, H.264/MPEG-4 AVC(L4.1, Ref. Frames:4), MPEG-4, MPEG-2, MPEG-1, MJPEG, MOV standartları ile sıkıştırılmış video verilerinin oynatabilmesini sağlar.

Cihazın desteklediği dosya uzantıları: ".avi", ".mkv", ".mp4", ".is", ".mov", ".mpg", ".dat", ".vob", ".divx". Bu dosyalarda video verisinin yanında MP3, AAC, DTS 2.0 veya Dolby Digital kullanılarak sıkıştırılmış ve "paketlenmiş" ses verileri vardır.

Format (codec) bilgisi dosya içeriğinde saklı olup, dosya uzantısı ile farklılık gösterebilir. İçeriğinde divx codec'i barındıran ".avi", ".mkv" ve ".divx" uzantılı dosyalar oynatılmaktadır.

DTS 2.0+Dijital Çıkış, DTS şifreli dijital çift yönlü akışını, oynatma işlemi için harici bir DTS kod çözücüsüne aktarma ve analog çıkışlar aracılığıyla 2 kanallı bir ortamda oynatma işlemi için dijital surround sesi katlama şeklindeki ikili yeteneği ifade etmektedir.

### Ses verileri

Televizyonunuz MP3, AAC standartları ile kodlanmış ses verilerinin oynatılabilmesini sağlar.

MP3, MPEG-1 Ses Düzeyi 3'ü belirtir ve MPEG (Motion Picture Expert Group) tarafından geliştirilen MPEG-1 standardına göre dir.

AAC İleri Ses Kodlaması'nı belirtir (Advanced Audio Coding) ve MPEG tarafından geliştirilmiştir. AAC aynı veri-oranında (bitrate) daha yüksek ses kalitesi sunar.

WMA (Windows Media Audio) ise, Microsoft tarafından geliştirilen ses verileri için bir sıkıştırma standardıdır.

Bu formatlar ses dosyalarının CD ses kalitesine benzer kalitede depolama cihazlarına kaydedilmesini sağlar.

Cihazın desteklediği dosya uzantıları: ".mp3", ".mp2", ".wma", ".m4a", ".aac", ".wav"

MP3 dosyaları bilgisayardaki klasör ve alt klasörlere benzer şekilde düzenlenebilir.

### Resim verileri

Televizyonunuz JPEG, PNG, BMP türündeki resim verilerini gösterilebilmesini sağlar.

JPEG, Joint Picture Experts Group'un kısaltmasıdır. Bu işlem resim dosyalarını sıkıştırmak amacıyla tasarlanmıştır.

PNG ve BMP standartları resim verilerini kayıpsız olarak sıkıştırmak için tasarlanmıştır.

Resim dosyaları, diğer dosya türleri ile birlikte bir veri ortamına kaydedilebilir.

Bu dosyalar klasör ve alt klasörler şeklinde düzenlenebilir.

DTS patentleri için bkz. <http://patents.dts.com>. DTS licensing Limited'in lisansı altında üretilmiştir. DTS, Sembol ve ayrıca beraber kullanılan DTS ve Sembol, tescilli ticari markalardır, DTS Studio Sound ise DTS, Inc.'nin ticari bir markasıdır. © DTS, Inc. Her hakkı saklıdır.

## Dosya tarayıcı

Dosya tarayıcı, harici veri ortamının gönderdiği video, ses ve resim verilerini gösterir.

Bir veri ortamı farklı dosya formatlarını içeriyorsa, filtre fonksiyonu kullandığımızda çalmak/oynatmak için ihtiyaç duyulacakları verileri (Video dosyası, Ses dosyası, Resim dosyası) devreden çıkarabilirsiniz.

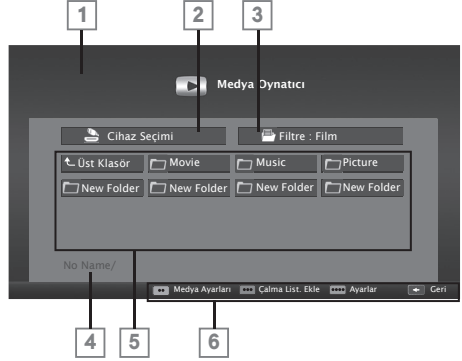

## Dosya tarayıcısı ana menüsü

- 1 Ön izleme.
- 2 Veri ortamı seçimi.
- 3 Veri tipi.
- 4 Veri ortamı adı.
- 5 Veri ortamındaki klasörler.
- 6 Menü seçenekleri.

# USB MODU

## Oynatma/Çalma temel fonksiyonlar

- 1 »MENU« düğmesiyle menüü açın.
- 2 »▶« düğmesiyle »Medya Oynatıcı« ögesini seçin ve »OK« düğmesiyle onaylayın.  
- »Medya Oynatıcı« menüsü görüntülenir.
- 3 »◀« veya »▶« düğmesiyle medya oynatılacak diski seçip »OK« düğmesiyle onaylayın.  
- Seçtiğiniz diskin Medya Oynatıcı menüsü görüntülenir.
- 4 »▼«, »▲«, »◀« veya »▶« düğmesiyle istediğiniz klasörü seçin ve »OK« düğmesiyle onaylayın.  
- Alt dizin listesi ekrana gelir.

### Not:

- »◀« düğmesiyle bir önceki klasöre geri dönün.
- 5 »▼«, »▲«, »◀« veya »▶« düğmesiyle video, müzik ya da resmi seçip »▶« düğmesine basarak oynatma işlemini başlatın.

### Notlar:

- Görüntü verilerini oynatırken, çözünürlük ve boyutla ilgili bilgiler »?« düğmesine basarak izleyebilirsiniz.
  - MP3 ya da WMA verilerini çalarken, albüm bilgileri, şarkı ve şarkıcı ekranda görüntülenir.
  - Dosya tarayıcı görüntü verilerini oynatırken kapanır. Tekrar dosya tarayıcıya geçmek için »■« düğmesine basın.
- 7 Oynatmayı duraklatmak için »■« düğmesine basın.
  - 8 Oynatmaya devam etmek için »▶« düğmesine basın.
  - 9 Oynatmayı sona erdirmek için »■« düğmesine basın.  
- Dosya tarayıcı görünür.

### Notlar:

- USB modunda desteklenen bazı dosya formatları, desteklenen dosya uzantısına sahip olmasına rağmen, bu dosyaların oluşturma (sıkıştırma) biçimlerini bağlı olarak oluşabilecek problemlerden dolayı çalışmayabilir.
- Oynatılan video dosyaları içinde birden fazla ses kaynağı (audio stream) varsa dosya tam ekran oynatılırken »🔊« tuşu ile ses kaynakları arasında geçiş yapılabilir.
- Film klasöründe izleyeceğiniz filmler sadece .srt, .sub, .ass, .ssa, .smi formatında ki altyazıları desteklemektedir. Altyazı ile film dosyasının isimleri aynı olmalıdır. Aksi takdirde alt yazı görüntülenmez.

## İlave oynatma fonksiyonları

Kullanılan dosya biçimlerine bağlı olarak, aşağıdaki ilave fonksiyonları kullanmak mümkündür.

### Dosyalarda bölüm seçimi

(yalnızca desteklenen video dosyaları)

- 1 Oynatma sırasında, sonraki bölümü »▶« düğmesi ile seçin.
- 2 Oynatma sırasında, önceki bölümü »◀« düğmesi ile seçin.

### Dosyalarda başlık seçimi

(yalnızca desteklenen video dosyaları)

- 1 Oynatma sırasında, sonraki başlığı »▲« düğmesi ile seçin.
- 2 Oynatma sırasında, önceki başlığı »▼« düğmesi ile seçin.

### Seçilen şarkıları çalma

Yalnızca işaretli şarkıları çalar.

- 1 »▼«, »▲«, »◀« veya »▶« düğmesiyle müzik parçasını seçin ve »♦♦♦♦« (sarı) düğmesiyle vurgulayın.
- 2 »▼«, »▲«, »◀« veya »▶« düğmesiyle müzik parçasını seçin ve »♦♦♦♦« (sarı) düğmesiyle vurgulayın.
- 3 Çalmaya başlamak için »▶« düğmesine basın.
- 4 Oynatmayı sona erdirmek için »■« düğmesine basın.

### Not:

- Vurguyu kaldırmak için, »▼« veya »▲« düğmesiyle şarkıyı seçip »♦♦♦♦« (sarı) düğmesiyle işareti kaldırın.

### Bir şarkıyı ya da görüntüyü adım adım seçme (ATLAMA)

- 1 Oynatma sırasında, istediğiniz sonraki şarkıyı/görüntüyü »▶|« düğmesi ile seçin.
- 2 Önceki şarkıyı/görüntüyü »|◀« düğmesi ile seçin.  
- Oynatma, seçtiğiniz şarkı ya da görüntü ile başlar.

# 12 BİLGİLER

## Ürün fişi

**Enerji verimliliği sınıfı**  
A+

**Ekran boyutu:**  
107 cm/42"

**Güç tüketimi:**  
çalışma modunda 51 W / 105 W max.  
kapalı konumda 0 W

**Yıllık güç tüketimi:**  
74 kWh

**Stand-by güç tüketimi:**  
< 0.50 W

**Maks. çözünürlük:**  
1920 x 1080

## Diğer bilgiler

**Çalışma voltajı:**

220-240 V ~ 50-60 Hz

**Ekran Alanı (dm<sup>2</sup>):**  
49 dm<sup>2</sup>

**Rosh Limitleri:** Pb (Kurşun) / Hg (cıva)  
Pb (Kurşun) ROHS direktifine uygundur / 0 mg

**Peak Luminance oranı:**  
65 %

**Ses çıkışı:**  
2 x 20 wat müzik 2 x 10 sinüs dalgası + 10 W sinüs dalgası  
(Subwoofer)

Subwoofer özelliği opsiyoneldir. Tüm modellerde bulunmaz.

**Öntanımlı uydu:**  
20

**LNB Gücü:**  
13/18V, 14/19V seçimli, max.500mA

**LNB anahtarlama sinyali:**  
0/22 kHz 650mV +/- 250mVpp

**DiSEqC:**  
1.0 kontrol, 1.1 kontrol, 1.2 kontrol

**Alım aralığı:**

**Uydu:**  
Ku bant 10700MHz - 12750MHz  
Modülasyon: DVBS QPSK, DVBS2 QPSK,  
8 PSK IF bant 950 MHz - 2150 MHz  
Sinyal seviyesi: -25dBm to -65 dBm

**Kablo:**

Tam bant 110MHz 862MHz  
Modülasyon:16QAM, 32QAM,  
64QAM, 128QAM ve 256QAM  
Sembol oranı:4.0Msym/s ila 7.2Msym/s

**Dijital (DVB-T):**

VHF/UHF Bant genişliği 7 MHz  
ve 8 MHz  
FFT boyutu: 2k, 8k  
Modülasyon: 16QAM, 64QAM,QPSK  
Güvenlik aralığı: 1/4, 1/8, 1/16, 1/32

**Dijital (DVB-T2):**

VHF/UHF Bant genişliği 7 MHz  
ve 8 MHz  
FFT boyutu: 1k, 2k, 4k, 8k, 16k, 32k  
Modülasyon: 16QAM, 64QAM,  
256QAM, QPSK  
Güvenlik aralığı: 1/4, 19/256, 1/8, 19/128, 1/16,  
1/32, 1/128

Bu özellik opsiyoneldir. Tüm modellerde bulunmaz.

**Analog:**

C02 ... C80, özel kanallar S01 ... S41

**Önayarlı kanallar:**

TV/Radio 6000 (Uydu - DVBS),  
1000 (Kablo - DVBC) / 99 (ana-  
log)  
1000 (Anten - DVBT) / 99 (analog)  
8 AV, 3 USB

**Ağırlık:**

yaklaşık 8,7 kg

**Boyut:**

G Y D 96,1 x 59,2 x 6,2 cm

Teknik değişiklik ve hata yapma hakkı saklıdır.

# BİLGİLER

## Yetkili satıcılar için servis bilgileri



Bu ürün aşağıdaki avrupa birliği direktifleri ve regülasyonlarına uygundur:

2006/95/EC: Belli voltaj sınırları içinde kullanılacak

elektrikli ekipmanlar direktifi.

2004/108/EC: Elektromanyetik uyumluluk ile ilgili direktif.

2009/125/EC: Enerji kullanan ürünler için eko-tasarım ile ilgili direktifi ve altındaki;

278/2009: Harici güç kaynaklarının yüksüz durumdaki enerji tüketimi ve ortalama aktif verimi ile ilgili çevreye duyarlı tasarım gerekliliklerine dair regülasyon (AC/DC adaptörlü modeller için);

642/2009: Televizyonlar ile ilgili çevreye duyarlı tasarım tasarımlarına dair regülasyon.

2010/30/EU: Enerji ile İlgili Ürünlerin Enerji Etiketlemesi direktifi ve altındaki;

1062/2010: Televizyonların enerji etiketlemesine dair regülasyon.

2011/65/EU: Elektrik, elektronik ev ve ofis ekipmanları belirli tehlikeli maddelerin kullanılmasının kısıtlanması direktifi.

1999/5/EC: Telsiz ve Telekomünikasyon Terminal Ekipmanları Yönetmeliği.

Uygunluk beyanının (DoC) bir kopyasını elde etmek için;

<http://www.arcelik.com.tr/pages/downloads.aspx> adresini ziyaret ediniz. Ürün modelinden arama kısmına kullanma kılavuzu kapağında belirtilen model numarasını yazarak televizyon modelini aratıp uygunluk beyanına ulaşabilirsiniz.

Müşteriler için not: Aşağıdaki bilgiler sadece Avrupa Birliği yönetmeliklerini uygulayan ülkelerde satılan cihazlar için geçerlidir.

Televizyonun kablosuz sistemi sadece aşağıdaki tabloda verilen ülkelerde kullanılabilir.

AT	BE	BG	CH	CY	CZ	DE	DK
EE	ES	FI	FR	GB	GR	HU	IE
IS	IT	LI	LT	LU	LV	MT	NL
NO	PL	PT	RO	SE	SI	SK	TR

Bu cihaz Avrupa harici ülkelerde de çalıştırılabilir.

İtalya'daki müşteriler için;

Halka açık kullanım için, servis sağlayıcısının iznine bağlıdır.

Norveç'teki müşteriler için;

Radyo donanımı kullanımına, Ny-Alesund, Svalbord'in merkezinden 20 km'lik bir yarıçap içerisinde ki coğrafik alanda izin verilmemektedir.

### Türkiyedeki müşteriler için;

Bu Cihazın WLAN (Wifi) özelliği sadece bina içerisinde kullanılır. Türkiye'de bina dışında kullanımı yasaktır. Bina dışı kullanımında WLAN (Wifi) özelliğinin kapalı olduğundan emin olunuz.

### Rusya'daki müşteriler için;

FHSS Modülasyonlu Kısa Menzilli Cihaz Uygulamaları.

Maksimum 2.5 mW e.i.r.p.

Yalnızca otomatik izleme ve kaynak hesaplama sistemleri için telemetri bilgilerinin derlenmesi amacı doğrultusunda, kurulum yüksekliğinde herhangi bir sınırlama olmaksızın açık hava uygulamaları için kullanımına izin verilen maksimum kısa menzilli cihaz yoğunluk değeri 100mW e.i.r.p. dir. Diğer amaçlar doğrultusunda bu değer yüklemeye yüksekliğinin yerden 10m'yi aşmadığı hava uygulamaları için geçerlidir.

İç mekan uygulamaları için kısa menzilli cihaz yoğunluk değeri maksimum 100mW e.i.r.p. dir.

DSSS'li ve FHSS dışındaki geniş bant modülasyonlu kısa menzilli cihaz uygulamaları.

DSSS'li ve FHSS dışındaki geniş bant modülasyonlu kısa menzilli cihazların maksimum ortalama yoğunluk değeri 2 mW/MHz veya 100mW e.i.r.p. dir.

Yalnızca otomatik izleme ve kaynak hesaplama sistemleri için telemetri bilgilerinin derlenmesi amacı doğrultusunda, açık hava uygulamaları için kullanıma izin verilen maksimum kısa menzilli cihazların yoğunluk değeri 20 mW/MHz veya 100 mW e.i.r.p. dir.

İç mekan uygulamaları için kısa menzilli cihazlar maksimum yoğunluk değeri 10mW/MHz veya 100 mW e.i.r.p. dir.

### Ukrayna'daki müşteriler için;

İç mekan uygulamaları için, 6 dBi amplifikasyon faktörüne sahip dahil antenle birlikte maksimum kısa menzilli cihazlar yoğunluk değeri 100 mW e.i.r.p. dir.

### Arayüz kriteri

Bu cihaz Türk Telekomünikasyon şebekelerinde kullanıma uygun olarak üretilmiştir."

# BİLGİLER

## Sorun giderme

Aşağıdaki belirtilen çözümler işe yaramazsa, lütfen yetkili servis ile iletişim kurun. Arızalara video kayıt cihazları veya uydu alıcıları gibi harici cihazların da neden olabileceğini unutmayın.

Sorun	Olası neden	Çözümü
Ekran açık (karlı), ama kanal yok	Anten kablosu	Anten kablosu takılı mı?
	Programlanmış TV kanalı yok	Kanal aramasını başlatın
Düşük görüntü kontrastı	Görüntü ayarları yanlış ayarlanmış	Parlaklık, kontrast veya renk ayarını yapın
	Kanalda sorun var	Farklı bir kanalla test edin
Görüntü ve/veya sese parazit	Diğer cihazlardan parazit	Cihazın pozisyonunu değiştir
Gölge, yansıma	Kanal ayarı	Otomatik veya manuel kanal ayarı/ince ayar
	Anten	Anten kablosunu veya sistemi kontrol ettirin
Renk yok	Renk yoğunluğu maksimumda	Rengi açın
	TV standart ayarı (ayar seçeneği varsa)	Doğru renk standardını seçin
Görüntü var ses yok	Kanalda sorun var	Başka bir kanalla test edin
	Ses minimuma ayarlanmıştır	Sesi açın
Teletext yok veya hatalı	Kanalda sorun var	Başka bir kanalla test edin
	Televizyon istasyonu (teletext yok) veya anten sistemi	ince ayar ve gölgeler için başka bir kanalı test edin
	İstasyon sinyali çok zayıf	Anten sistemini kontrol edin
Uzaktan kumanda çalışmıyor	Optik bağlantı yok	Uzaktan kumandayı televizyon setine doğru tutun
	Uzaktan kumanda pilleri	Pilleri kontrol edin, gerekirse değiştirin
	Çalışma koşulu tanımsız	Ana güç düğmesine basarak televizyonu yaklaşık 2 dakika kapatın
Görüntü bilgisayar modunda koyu	Bilgisayardaki görüntü çözünürlüğü ve görüntü frekansı yanlış	Bilgisayardaki ayarı değiştirin (örneğin görüntü çözünürlüğü 1280 x 768, görüntü frekansı 60Hz).
DMS aygıtı bulunamıyor	DMS cihazı açık değil yada başlatılmamış	DMS aygıtının açık ve çalışır durumda olduğuna emin olun.
	Ağ bağlantı ayarları yapılmamış.	Ağ ayarlarını kontrol edin
WLAN modunda düşük görüntü (pixel) kalitesi	DMS (örneğin PC) kablosuz ağa bağlı ve modemden uzakta	DMS'inizi modeme yaklaştırın
Ekrandaki bağlantı sorunları ile ilgili uyarılar	Ağ Kablosu veya kablosuz usb ağ aygıtı takılı olmayabilir	Ağ kablosu veya kablosuz usb ağ aygıtını kontrol edin
	Modem internet bağlantısı olmayabilir ya da sorunlu olabilir	Modeminiz internete çıktığında emin olun
Kablosuz bağlantıda video uygulamalarında videolar takılarak oynuyor	İnternet Bağlantı hızı düşük.	İnternet Bağlantı hızı düşüklüğü abone olduğunuz paketteki hızınızla ya da internet altyapısındaki bir sorunla ilgilidir, (ISP) servis sağlayıcınızla iletişime geçin.
Kablolu bağlantıda video uygulamalarında videolar takılıyor	İnternet Bağlantı hızı düşük	İnternet Bağlantı hızı düşüklüğü abone olduğunuz paketteki hızınızla ya da internet altyapısındaki bir sorunla ilgilidir, (ISP) servis sağlayıcınızla görüşün.
İnter@ctive uygulamalarında bağlantı sorunları var.	Bu uygulamaların sunucularındaki geçici sorunlar	Uygulamalara yeniden bağlanmaya çalışın

## Bakım

UYARI: Kurulum, bakım, temizlik ve tamir işlemleri sırasında ürünün fişini prizden çıkarın.

- Ürün kabinini kuru veya hafif nemlendirilmiş yumuşak bir bezle temizleyin. Islak bez ve deterjan (Cam Temizleyici deterjanlar, kolonya ve diğer tüm temizlik kimyasalları ) kullanmayın.
- Ürünün ekranını bastırmeden silerek temizleyin.
- Temizlik işlemlerinde tiner veya benzin gibi yanıcı maddeler kullanmayın.

# 13 TÜKETİCİ HİZMETLERİ

Değerli Müşterimiz,

Arçelik Çağrı Merkezi haftanın 7 günü 24 saat hizmet vermektedir.

Sabit veya cep telefonlarınızdan alan kodu tuşlamadan çağrı merkezi numaramızı arayarak ürününüz ile ilgili arzu ettiğiniz hizmeti talep edebilirsiniz.

Çağrı merkezimiz ile yaptığınız görüşmeler iletişim hizmeti aldığınız operatör firma tarafından sizin için tanımlanan tarifeye göre ücretlendirilir.

Çağrı Merkezimize ayrıca [www.arcelik.com.tr](http://www.arcelik.com.tr) adresindeki "Tüketici Hizmetleri" bölümünde bulunan formu doldurarak veya 0 216 423 23 53 nolu telefona faks çekerek de ulaşabilirsiniz.

Yazılı başvurular için adresimiz:

Arçelik Çağrı Merkezi, Arçelik A.Ş. Ankara Asfaltı Yanı,34950 Tuzla/İSTANBUL

**Arçelik Çağrı Merkezi**

**444 0 888**

(Sabit telefonlardan veya cep telefonlarından alan kodu çevirmeden arayınız)

**Diğer Numara**

**0216 585 8 888**

## Aşağıdaki önerilere uymanızı rica ederiz:

1. Ürünü aldığınızda Garanti Belgesini Yetkili Satıcınıza onaylatın.
2. Ürünü kullanma kılavuzu esaslarına göre kullanın.
3. Ürünle ilgili hizmet talebiniz olduğunda yukarıdaki telefon numaralarından Çağrı Merkezimize başvurun.
4. Hizmet için gelen teknisyene teknisyen kimlik kartını sorun.
5. İşiniz bittiğinde servis teknisyeninden HİZMET FİŞİ istemeyi unutmayın. Alacağınız Hizmet Fişi, ilerde üründe meydana gelebilecek herhangi bir sorunda size yarar sağlayacaktır.
6. Kullanım ömrü 10 yıldır. Bu, ürünün tanımlandığı şekilde çalışabilmesi için gerekli yedek parçaları bulundurma süresidir.

## Müşteri memnuniyeti politikası

Arçelik A.Ş. olarak, hizmet verdiğimiz markamızın müşteri istek ve önerilerinin müşteri profili ayrımı yapılmaksızın her kanaldan (çağrı merkezi, e-posta, [www.arcelik.com.tr](http://www.arcelik.com.tr), faks, mektup, sosyal medya, bayi) rahatlıkla iletilebildiği, izlenebilir, raporlanabilir, şeffaf ve güvenli tek bir bilgi havuzunda toplandığı, bu kayıtların yasal düzenlemelere uygun, objektif, adil ve gizlilik içinde ele alındığı, değerlendirildiği ve süreçlerin sürekli kontrol edilerek iyileştirildiği, mükemmel müşteri deneyimini yaşatmayı ana ilke olarak kabul etmiş müşteri odaklı bir yaklaşımı benimsemekteyiz. Yaklaşımımıza paralel olarak tüm süreçler yönetim sistemi ile entegre edilerek, birbirini kontrol eden bir yapı geliştirilmiş olup, yönetim hedefleri de bu sistem üzerinden beslenmektedir.

# TÜKETİCİ HİZMETLERİ

## Hizmet talebinin değerlendirilmesi

1

Müşteri başvurusu



Web sitesi



Çağrı merkezi



mushiz@arcelik.com



fax 0216 423 23 53

2

Başvuru kaydı



Yetkili satıcı

Müşteri Adı, Soyadı  
Müşteri Telefonu  
Müşteri Adresi



Çağrı merkezi

3

Hizmet talebinin alınması

- Hizmet talebi analizi
- Hizmet hakkında müşterinin bilgilendirilmesi (Keşif,nakliye,montaj,bilgi,onarım,değişim vb.)
- Hizmet hakkında gerekli işlemin gerçekleştirilmesi

4

Randevu alınıp hizmetin gerçekleştirilmesi

5

Müşteri memnuniyetinin alınması

Memnun

Memnun  
değil

6

Başvuru kaydının kapatılıp, bilgilerin saklanması





*Kullanım Hataları ve  
Garanti ile İlgili Dikkat  
Edilmesi Gereken  
Hususlar*

*Aşağıda belirtilen sorunların giderilmesi ücret karşılığında yapılır. Bu durumlar için garanti şartları uygulanmaz;*

- 1)Kullanım hatalarından kaynaklanan hasar ve arızalar;*
- 2)Malın tüketiciye tesliminden sonraki yükleme, boşaltma, taşıma vb. sırasında oluşan hasar ve arızalar;*
- 3)Malın kullanıldığı yerin elektrik, su, doğalgaz, telefon vb. şebekesi ve/veya altyapısı kaynaklı meydana gelen hasar ve arızalar;*
- 4)Doğa olayları ve yangın, su baskını vb. kaynaklı meydana gelen hasar ve arızalar;*
- 5)Malın tanıtma ve kullanma kılavuzlarında yer alan hususlara aykırı kullanılmasından kaynaklanan hasar ve arızalar;*
- 6)Malın, 6502 sayılı Tüketicinin Korunması Hakkındaki Kanununda tarif edilen şekli ile ticari veya mesleki amaçlarla kullanımı durumunda ortaya çıkan hasar ve arızalar;*

*Mala yetkisiz kişiler tarafından bakım, onarım veya başka bir nedenle müdahale edilmesi durumunda mala verilmiş garanti sona erecektir.*

*Garanti uygulaması sırasında değiştirilen malın garanti süresi, satın alınan malın kalan garanti süresi ile sınırlıdır.*

*Arçelik A.Ş. tarafından üretilmiştir.*

*Menşei: Türkiye*

**Çağrı Merkezi**

**444 0 888**

**Diğer Numara**

**0216 585 8 888**

**Fax**

**0216 423 2 353**

Arçelik A.Ş.  
Karaağaç Caddesi No:2-6  
Sütlüce 34445 İSTANBUL  
0216 585 85 85

## GARANTİ ŞARTLARI

- 1) Garanti süresi, malın teslim tarihinden itibaren başlar ve 3 yıldır.
- 2) Mala ilişkin tanıtma ve kullanma kılavuzunda gösterildiği şekilde kullanılması ve Arçelik A.Ş.'nin yetkili kıldığı servis çalışanları dışındaki şahıslar tarafından bakım, onarım veya başka bir nedenle müdahale edilmemiş olması şartıyla, malın bütün parçaları dahil olmak üzere tamamını; malzeme, işçilik ve üretim hatalarına karşı malın teslim tarihinden itibaren yukarıda belirtilen süre kadar garanti eder.
- 3) Malın ayıplı olduğunun anlaşılması durumunda tüketici, 6502 sayılı Tüketicinin Korunması Hakkında Kanunun 11 inci maddesinde yer alan;
- a- Sözleşmeden dönme,  
b- Satış bedelinden indirim isteme,  
c- Ücretsiz onarılmasını isteme,  
ç- Satılmanın ayıpsız bir misli ile değiştirilmesini isteme, haklarından birini kullanabilir.
- 4) Tüketicinin bu haklardan ücretsiz onarım hakkını seçmesi durumunda satıcı; işçilik masrafı, değiştirilen parça bedeli ya da başka herhangi bir ad altında hiçbir ücret talep etmeksizin malın onarımını yapmak veya yaptırmakla yükümlüdür. Tüketici ücretsiz onarım hakkını üretici veya ithalatçıya karşı da kullanabilir. Satıcı, üretici ve ithalatçı tüketicinin bu hakkını kullanmasından müteselsilen sorumludur.
- 5) Tüketicinin, ücretsiz onarım hakkını kullanması halinde malın;
- Garanti süresi içinde tekrar arızalanması,
  - Tamiri için gereken azami sürenin aşılması,
  - Tamirinin mümkün olmadığının, yetkili servis istasyonu, satıcı, üretici veya ithalatçı tarafından bir raporla belirlenmesi durumlarında;
- tüketici malın bedel iadesini, ayıp oranında bedel indirimini veya imkân varsa malın ayıpsız misli ile değiştirilmesini satıcıdan talep edebilir. Satıcı, tüketicinin talebini reddedemez. Bu talebin yerine getirilmemesi durumunda satıcı, üretici ve ithalatçı müteselsilen sorumludur.
- 6) İlgili mevzuatlarda belirlenen kullanım ömrü süresince malın azami tamir süresi 20 iş gününü, geçemez. Bu süre, garanti süresi içerisinde mala ilişkin arzının yetkili servis istasyonuna veya satıcıya bildirim tarihinde, garanti süresi dışında ise malın yetkili servis istasyonuna teslim tarihinden itibaren başlar. Garanti kapsamı içerisindeki malın arzısının 10 iş günü içerisinde giderilememesi halinde, üretici veya ithalatçı; malın tamiri tamamlanuncaya kadar; benzer özelliklere sahip başka bir malı tüketicinin kullanımına tahsis etmek zorundadır. Benzer özelliklere sahip başka bir malın tüketici tarafından istenmemesi halinde üretici veya ithalatçılar bu yükümlülüğünden kurtulur. Malın garanti süresi içerisinde arızalanması durumunda, tamirde geçen süre garanti süresine eklenir.
- 7) Malın kullanma kılavuzunda yer alan hususlara aykırı kullanımlarından kaynaklanan hasar ve arızalar garanti kapsamı dışındadır.
- 8) Tüketici, garantiden doğan haklarının kullanılması ile ilgili olarak çıkabilecek uyuşmazlıklarda yerleşim yerinin bulunduğu veya tüketici işleminin yapıldığı yerdeki Tüketici Hakem Heyetine veya Tüketici Mahkemesine başvurabilir.
- 9) Satıcı tarafından bu Garanti Belgesinin verilmemesi durumunda, tüketici Gümrük ve Ticaret Bakanlığı Tüketicinin Korunması ve Piyasa Gözetimi Genel Müdürlüğüne başvurabilir.

**Üretici veya İthalatçı Firmamız:**

**Unvanı:** Arçelik A.Ş.  
**Adresi:** Arçelik A.Ş. Karaağaç Caddesi No:2-6, 34445, Sülüce / İSTANBUL  
**Telefonu:** (0-216) 585 8 888  
**Faks:** (0-216) 423 23 53  
**web adresi:** www.arçelik.com.tr

**Malın**

**Markası:** Arçelik  
**Cinsi:**  
**Modeli:**  
**Bandrol ve Seri No:**  
**Garanti Süresi:** 3 YIL  
**Azami Tamir Süresi:** 20 İş günü

GENEL MÜDÜR

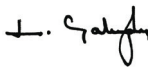

GENEL MÜDÜR YRD.

**Satıcı Firmamız:**

**Unvanı:**  
**Adresi:**  
**Telefonu:**  
**Faks:**  
**e-posta:**

**Fatura Tarih ve Sayısı:**  
**Teslim Tarihi ve Yeri:**  
**Yetkilinin İmzası:**  
**Firmanın Kaşesi:**



MUP801-01